

MADE IN ITALY. MADE TO EXCEL.

DOLMEN PRO



 **atlas concorde**

September 2019



Atlas Concorde is a global specialist in premium porcelain and wall tiles for every style and application in residential, commercial and public architecture. Being global specialists means excellence in the level of design and technology in each type of surface, making it possible to always offer designers and end users the best solution for each application.

Atlas Concorde è specialista globale in superfici ceramiche d'eccellenza per ogni stile e applicazione nell'architettura residenziale, commerciale e pubblica. Essere specialisti globali significa eccellere per livello di design e tecnologia in ciascun tipo di superficie, così da offrire sempre ai progettisti e agli utilizzatori finali la soluzione migliore per ogni applicazione.

STONE LOOK

COLOURED BODY
PORCELAIN TILES
GRES PORCELLANATO
COLORATO IN MASSA
Grès cérame coloré
dans la masse
Durchgefärbtes
Feinsteinzeug
Gres porcelánico
coloreado en masa
Керамический гранит
окрашенный в массе



CERAMIC AND PORCELAIN TILES: A SAFE CHOICE

alias concorde

- IT DOES NOT BURN
Non brucia

- HYGIENIC
Igienico

- IT LOVES THE ENVIRONMENT
Ama l'ambiente

- ZERO PVC
Zero PVC

- SAFE
Sicuro

- LONG LASTING
Dura a lungo

- ZERO VOCS
Zero Voc

- RECYCLABLE
Riciclabile

- VERSATILE
Versatile

- RESISTANT
Resistente



DEDICATED TO TRENTINO PORPHYRY: TIMELESS STONE

atlas concorde

Dolmen Pro is the Atlas Concorde collection inspired by a natural icon - porphyry from the Trentino Alto Adige region - where geometry and technical qualities design evocative living scenarios. Its strong textures highlight the vocation of this stone from the South Tyrolean porphyry area, ideal for architectural projects which leverage surface textures and their natural imperfections. In contrast with the original stone, which is mainly used outdoors, Dolmen Pro it suggests highly evocative applications even for interior design.

Dolmen Pro è la collezione di Atlas Concorde dedicata a un'icona della natura - il Porfido del Trentino Alto Adige - dove le geometrie e le qualità tecniche disegnano suggestive scenografie abitative. La sua forte essenza materica sottolinea con decisione la vocazione di questa pietra della zona porfidea Atesina, ideale per progetti d'architettura che valorizzano la matericità delle superfici, caratterizzate da imperfezioni naturali. A differenza della pietra originaria, usata principalmente in esterno, Dolmen Pro offre impieghi di grande suggestione anche per progetti di interior.

Dolmen Pro: voici la collection Atlas Concorde, consacrée à une icône de la nature : le porphyre du Trentin Haut Adige, où les géométries et les qualités techniques dessinent des environnements suggestifs. L'essence forte de sa matière souligne avec décision la vocation de cette pierre de la région d'Atesina, riche en porphyre, idéale pour des projets architecturaux qui valorisent la matière des surfaces aux imperfections naturelles. À la différence la pierre, d'origine, qui est principalement utilisée en extérieur, Dolmen Pro peut être utilisé à l'intérieur, pour un grand effet esthétique.

Dolmen Pro ist die Kollektion von Atlas Concorde, die einer Naturikone gewidmet ist - dem Porphyr des trentiner Südtirols - welche die Geometrien und technischen Qualitäten suggestive Lebenslandschaften hervorrufen. Seine Materialstärke unterstreicht die Bedeutung dieses Steins aus dem Porphyrgelände Atesina. Ideal für Architekturprojekte, die die Oberflächen verbessern, die sich durch natürliche Unvollkommenheiten auszeichnen. Im Gegensatz zum ursprünglichen Stein, der hauptsächlich im Freien verwendet wird, bietet Dolmen Pro auch sehr suggestive Einsatzmöglichkeiten den Innenausbau.

Dolmen Pro es la colección de Atlas Concorde dedicada a un icono de la naturaleza -el Pórfido de Trentino Alto Adigio- donde las geometrías y las cualidades técnicas dibujan escenografías llenas de encanto. La fuerza esencial del material destaca con rotundidad la vocación de esta piedra originaria de la zona Atesina, ideal para proyectos de arquitectura que realzan las superficies, caracterizadas por imperfecciones naturales. A diferencia de la piedra original, utilizada principalmente en exteriores, Dolmen Pro ofrece opciones de utilización muy atractivas también para proyectos de interior.

Dolmen Pro Печь идет о коллекции Atlas Concorde, посвященной легендарному созданию природы - Трентийскому порфиру из Альто Адиге. Выдержанные геометрические размеры и технические качества коллекции позволяют создавать роскошные и соблазнительные интерьеры жилых помещений. Ярко выраженная фактура решительно подчеркивает предназначение этого камня, родиной которого является регион месторождения порфира в Альто Адиге, что делает этот продукт идеальным для тех архитектурных проектов, где ценится фактурность поверхностей с характерными естественными несовершенствами. В отличие от натурального камня, используемого в основном для наружных работ, Dolmen Pro предлагает большие возможности для применения также и для впечатляющих проектов интерьеров.

THE EVOCATIVE NATURE OF THE ORIGINAL STONE

In nature, porphyry is characterised by highly visible crystals which have cooled over a long time, immersed in a uniform, glassy or microcrystalline body which, in contrast with the crystal accretions, have cooled very quickly.

In Dolmen Pro the grainy body determines the colour of the product, while the crystals, bowls and spare white veining faithfully reproduce the detailed structure of the original stone.

In natura i porfidi sono caratterizzati da cristalli ben visibili, raffreddati in un tempo piuttosto lungo e immersi in una pasta di fondo uniforme, vetrosa o microcristallina, che, al contrario, ha subito un raffreddamento molto veloce. In Dolmen Pro la pasta di fondo granigliata determina il colore del prodotto, mentre i singoli cristalli, i ciottoli e le rare venature bianche riproducono fedelmente i dettagli della pietra naturale.

Dans la nature, les porphyres sont caractérisés par des cristaux bien visibles, refroidis sur une période relativement longue et immergés dans une pâte de fond uniforme, vitreuse ou microcristalline, qui a quant à elle subi un refroidissement très rapide. Dans Dolmen Pro, la pâte de fond grenillée confère sa couleur au produit, tandis que les cristaux, les galets et les quelques veines blanches reproduisent fidèlement les détails de la pierre naturelle.

In der Natur zeichnet sich der Porphyr durch deutlich sichtbare Kristalle aus, die über einen längeren Zeitraum abgekühlt und in eine gleichmäßige, glasartige oder mikrokristalline Basispaste eingetaucht sind, welche im Gegenteil sehr schnell abgekühlt ist. In Dolmen Pro bestimmt die granulierten Hintergrundpaste die Farbe des Produkts, während die einzelnen Kristalle, Kieselsteine und seltenen weißen Adern die Details des Natursteins originalgetreu wiedergeben.

Los pórfidos en la naturaleza se caracterizan por sus cristales bien visibles, que se enfriaron durante largo tiempo, estando inmersos en una masa de fondo uniforme, vitrea o microcristalina, que por el contrario sufrió un enfriamiento muy rápido. En Dolmen Pro la masa de fondo con granillas determina el color del producto, mientras que los cristales, los gujarros y las escasas vetas blancas reproducen fielmente los detalles de la piedra natural.

Порфир, встречающийся в природе, характеризуется наличием заметных кристаллов, охлажденных в течение длительного периода времени и погруженных в основную массу, представляющих собой однородную, стеклообразную или микрокристаллическую основу, которая, наоборот, подверглась очень быстрому охлаждению. В Dolmen Pro, основная масса, близкая к граниту, определяет цвет продукта, в то время как отдельные кристаллы, галька и необычные вены белого цвета достоверно передают детали натурального камня.

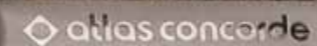

atlas concorde

atlas concorde

THE WORLD OF STONE: BEAUTIFUL COLORS AND QUALITY DETAILING

Trentino porphyry is the inspiration for the collection. It offers an extremely rich chromatic range which has inspired the color palette of Dolmen Pro with its three main nuances, Cenere, Grigio, Rosso and the polychromatic version, Mix. The three colors have been obtained from a uniform chromatic selection without rusty tones: this has enabled us to expand the collection's applications to prestige contemporary residential and commercial settings. The polychromatic version, Mix, combines all the nuances, but each tile has a different dominant color to allow the client to create floors with fascinating variegated colorings.

Il Porfido del Trentino è la pietra di riferimento della collezione. Una gamma cromatica estremamente ricca da cui trae ispirazione la palette di Dolmen Pro che privilegia tre nuance, Cenere, Grigio, Rosso e la versione policromatica, Mix. I tre colori sono ottenuti da una selezione cromatica omogenea e priva dei toni ruggine: una caratteristica che consente di ampliare le destinazioni d'uso della collezione anche agli spazi residenziali o commerciali contemporanei di alta gamma. La versione policromatica, Mix, combina tutte le nuance ma ogni piastrella ha una dominante cromatica diversa per poter comporre un pavimento con un'interessante colorazione variegata.

Le porphyre du Trentin est la pierre de référence de la collection. Une gamme chromatique extrêmement riche, dont la palette de Dolmen Pro s'inspire pour privilégier trois nuances, Cenere, Grigio, Rosso, ainsi que la version polychrome, Mix. Les trois couleurs sont obtenues par une sélection chromatique homogène et dépourvue des tonalités de la rouille : une caractéristique qui permet de développer les destinations d'usage de la collection aux espaces résidentiels ou commerciaux contemporains haut de gamme. La version polychrome, Mix, associe toutes les nuances, mais chaque carreau a une dominante chromatique différente, ce qui permet de composer des sols de colorations variées.

Der trentiner Porphyr ist der Referenzstein der Kollektion. Außergewöhnlich große Farbauswahl, von der die Palette von Dolmen Pro inspiriert ist, wurden die drei Nuancen bevorzugt: Cenere, Grigio, Rosso und die polychromatische Version Mix. Die drei Farben ergeben sich aus einer homogenen Farbauswahl ohne Rosttöne: eine Eigenschaft, die es ermöglicht, den Verwendungszweck der Kollektion zu erweitern, um hochwertige zeitgenössische Wohn- oder Geschäftsräume zu gestalten. Die polychromatische Version Mix kombiniert alle Nuancen, aber jede Fliese hat eine andere chromatische Dominanz, um einen Boden mit einer interessanten bunten Farbgebung zusammenstellen zu können.

El Pórfido de Trentino es la piedra de referencia de la colección. Una gama cromática extremadamente rica en la que se inspira la paleta de Dolmen Pro que privilegia tres tonos, Cenere, Grigio, Rosso y la versión policromática, Mix. Los tres colores se obtienen gracias a una selección cromática homogénea, sin tonos rojizos: una característica que permite ampliar los usos de la colección también a espacios residenciales o comerciales de alta gama. La versión policromática, Mix, combina todos los tonos, pero en cada pieza predomina un matiz cromático diferente, lo que permite crear un pavimento con una interesante variedad de colores.

Трентийский порфир – это камень, который лежит в основе коллекции. Необычайно богатая гамма цветов, из которой черпает свое вдохновение палитра Dolmen Pro, среди которой можно выделить три оттенка, Cenere, Grigio, Rosso и версия в нескольких цветах, Mix. Три цвета были получены из однородной подборки цветов, лишенной тонов ржавчины: эта характеристика позволяет расширить применение коллекции, в том числе, и в современных элитных помещениях жилого и коммерческого назначения. В версии в нескольких цветах, Mix, сочетаются все оттенки, тем не менее, каждая плитка имеет свой доминирующий оттенок, с тем, чтобы выполняемое с ее помощью напольное покрытие имело интересное пестрое цветовое решение.



atlas concorde



atlas concorde

THE EVOLUTION OF STONE, FROM OUTDOORS TO INDOORS



atlas concorde

Si le porphyre du Trentin est l'une des pierres naturelles les plus utilisées pour l'extérieur, dans les projets publics tels que les revêtements de routes, places et vieilles villes, comme les avenues d'accès, les trottoirs, les terrasses et les portiques, Dolmen Pro elle représente son évolution en proposant des solutions qui peuvent être utilisées aussi bien à l'intérieur qu'à l'extérieur. L'utilisation en extérieur est la principale caractéristique de la collection, grâce à la reproduction fidèle de la surface de la pierre naturelle, aussi bien du point de vue esthétique que de la finition, et elle garantit les prestations anti-glisse nécessaires grâce à une microstructure superficielle faite d'aspérités et de creux accentués.

Si el Pórfido de Trentino es una de las piedras naturales más utilizadas para exteriores, en proyectos públicos como pavimentación de calles, plazas y cascos antiguos, así como residenciales para caminos de acceso, aceras, terrazas y soportales, Dolmen Pro representa su evolución al proponer soluciones para interiores y exteriores. Para exteriores la colección es perfecta por la réplica lograda de la superficie de la piedra natural, su estética y su acabado, garantizando las necesarias prestaciones antideslizantes, gracias a una microestructura superficial con asperezas y depresiones acentuadas.

While Trentino porphyry is one of the most widely used stones for outdoors applications, both in public projects like roads, town squares and historic centres, and residential settings like driveways, pathways, terraces and porticoes. Dolmen Pro represents the evolution of the material to offer solutions for indoors applications as well as outdoors. The collection is still primarily intended for outdoors applications, with its faithful reproduction of the natural stone's look and finish, guaranteeing the necessary non-slip performance thanks to its strongly textured rough surface.

Se il Porfido del Trentino è una delle pietre naturali più utilizzate per l'outdoor, in progetti pubblici quali pavimentazioni di strade, piazze e centri storici, ma anche residenziali, come viali di accesso, marciapiedi, terrazze e portici, Dolmen Pro ne rappresenta l'evoluzione proponendo soluzioni di impiego in e out. L'outdoor è la caratteristica principale della collezione, grazie alla fedele replica della superficie della pietra naturale, nell'estetica e nella finitura, garantisce le necessarie prestazioni antiscivolo, grazie a una microstruttura superficiale fatta di asperità e avvallamenti accentuati.

Porphyr aus Trentino ist der im Freien am häufigsten eingesetzte Naturstein. Zudem wird er immer mehr in öffentlichen Projekten wie Pflasterstraßen, Plätzen und historischen Zentren, aber auch im Wohnbereich, als Zugangswege, Gehwege, Terrassen und Arkaden eingesetzt. Dolmen Pro ist die beste Lösung für die Verwendung im Innen- und Außenbereich vorschlägt. Dank der getreuen Nachbildung der Oberfläche des Natursteins in Ästhetik und Finish ist der Außenbereich der Haupteinsatzbereich der Kollektion. Die rauen und unregelmäßigen Oberflächenmikrostrukturen sorgen dabei für die nötige Rutschfestigkeit.

Традиционно Трентийский порфир был одним из самых востребованных камней, используемых для наружных работ, проектов мест общественного назначения, таких, как устройство покрытия улиц, площадей и исторических центров, а также проектов жилого назначения, таких, как подъездные дорожки, тротуары, террасы и портики, Dolmen Pro представляет собой эволюцию материала, предлагая решения по его использованию как в экстерьерах, так и интерьерях. Использование для наружных работ - это главная характеристика коллекции, благодаря достоверной имитации поверхности природного камня, в том, что касается эстетики и отделки, которая обуславливает наличие такой необходимой характеристики, как устойчивость к скольжению, благодаря микроструктуре поверхности, выполненной с шероховатостями и ярко выраженными углублениями.

OUTDOORS: A SYMPHONY OF DESIGN AND TAILOR-MADE SPACES



Dolmen Pro's strong point is the possibility of creating projects that express indoor-outdoor continuity, ensuring a consistent stylistic leitmotif between natural settings and environments with well-defined architectural connotations. Indeed, outdoor use becomes one of the main characteristics of the collection, able to combine esthetic appeal – thanks to its faithful replication of the natural stone surface – with high performance standards, including anti-slip. The collection features tiles measuring 22.5x22.5 cm (8⁷/₈" x 8⁷/₈"") and 22.5x45 cm (8⁷/₈" x 17³/₄"") with thicknesses of 20 mm and 9 mm, 60x120 cm (23⁵/₈" x 47¹/₄"") with a thickness of 20 mm (much appreciated in the landscape of contemporary design) and the extremely versatile 37.5x75 cm (14³/₄" x 29¹/₂"") with Grip finish.

Punto di forza di Dolmen Pro è la possibilità di realizzare progetti che esprimono la continuità indoor-outdoor, assicurando un leitmotif stilistico tra contesti naturalistici e ambienti dalle connotazioni architettoniche definite. L'utilizzo outdoor diventa, difatti, una delle caratteristiche principali della collezione, capace di coniugare appealing estetico, grazie alla replica fedele della superficie della pietra naturale, con elevati standard di performance, tra cui l'anti-scivolo. Nella collezione si distinguono i formati 22,5x22,5 cm e 22,5x45 cm con spessore da 20 mm e 9 mm; il 60x120 cm in spessore 20 mm, molto apprezzato nel landscape del design contemporaneo, mentre, estremamente versatile, è il formato 37,5x75 cm nella finitura Grip.

Le point fort de Dolmen Pro est la possibilité de réaliser des projets qui expriment une continuité entre l'intérieur et l'extérieur, en assurant un leitmotiv stylistique entre des contextes naturels et des espaces aux connotations architecturales définies. De fait, l'utilisation extérieure devient une des principales caractéristiques de la collection, capable d'allier charme esthétique, grâce à la reproduction fidèle de la surface de la pierre naturelle, et hauts standards de performance, dont l'antiglisser. Dans la collection, on peut trouver les formats 22,5x22,5 cm et 22,5x45 cm de 20 mm et 9 mm d'épaisseur ; le format 60x120 cm de 20 mm d'épaisseur, est très apprécié dans le landscape design contemporain, tandis que le format 37,5x75 cm est extrêmement éclectique en finition Grip.

Eine Stärke von Dolmen Pro ist die Möglichkeit, Projekte zu realisieren, die die Kontinuität im Innen- und Außenbereich zum Ausdruck bringen. Materielle und ländliche Verkleidungen der Innenräume mit rigorosen und konzeptionellen Lösungen, dank der Verfügbarkeit von quadratischen und rechteckigen Formaten, die größer sind als die in der Natur verfügbar. Schließlich bildet die matte Oberfläche die Mikrostruktur der Natursteinoberfläche originalgetreu ab. Das Format 60x120 cm mit 20 mm Stärke wird im zeitgenössischen Landschaftsdesign sehr geschätzt und kombiniert Materialität mit der starken optischen Wirkung des großformatigen Monolithen. Das Format 37,5x75 cm in der Grip-Ausführung ist äußerst vielseitig und ermöglicht die Schaffung interessanter Oberflächen, insbesondere in der Version Mix.

En la gama Dolmen Pro su punto fuerte es la posibilidad de realizar diseños que expresan la continuidad visual del espacio entre indoor-outdoor, asegurando un "leitmotiv" de estilo entre contextos naturales y entornos arquitectónicos de connotaciones definidos. El empleo en exteriores llega a ser una de las características principales de la colección, conjugando "appealing" estético por la reproducción fiel de la superficie de la piedra natural con elevados estándares de performance, entre ellos destaca su cualidad de antideslizamiento. En la colección destacan los formatos 22,5x22,5 cm y 22,5x45 cm con grosores de 20 mm y 9 mm; el 60x120cm de grosor 20 mm., muy apreciado en "landscape" de diseño vanguardista, en cambio muy versátil es el formato 37,5x75cm. con su acabado Grip.

Сильной стороной Dolmen Pro является возможность выстраивать стилистически цельную композицию внутренних и наружных пространств, гармонирующих в свою очередь с окружающим ландшафтом. Кроме того, помимо эстетической привлекательности, данной точным воспроизведением фактуры природного камня, плитки обладают незаурядными эксплуатационными качествами, как, например, сопротивление скольжению. Коллекция представлена в форматах 22,5x22,5 см и 22,5x45 см толщиной 20 мм и 9 мм; размер 60x120 см толщиной 20 мм высоко ценится при оформлении ландшафта в современном стиле; крайне функциональным является формат 37,5x75 см с противоскользящей поверхностью Grip.

CHARACTERISING DECORATIVE PROPOSALS

The Dolmen Pro collection offers four decorative options to enable the client to personalise his interiors and outdoors spaces.

Squares: geometrical patterns of squares and trapezoids, with Cenere, Grigio, Rosso colors.

Brick: a composite surface employing all the colors of the range, ideal for indoors and outdoors.

Mosaico: a composition of 30x30 cm tesserae (11³/₄" x 11³/₄"") (available in all the colors of the collection).

Coda di pavone: a mosaic of squared cubes with irregular edges, forming the classic peacock tail pattern.

Quattro le proposte decorative della collezione Dolmen Pro, pensate per personalizzare interni ed esterni.

Squares: geometrie di quadrati e trapezi dalle cromie Cenere, Grigio, Rosso,

Brick: una superficie composita in tutti i colori della gamma, per interni ed esterni.

Mosaico: una composizione di tessere 30x30 cm disponibile in tutte le nuance della collezione.

Coda di pavone: mosaico a cubetti quadrati con bordi irregolari disposti nel classico schema a coda di pavone.

Quatre propositions décoratives pour la collection Dolmen Pro, pensées pour personnaliser aussi bien l'intérieur que l'extérieur.
Squares : géométries de carrés et trapèzes aux coloris Cenere, Grigio, Rosso.
Brick : une surface composite de toutes les couleurs de la gamme, pour intérieur et extérieur.
Mosaico : une composition de carreaux 30x30 cm (disponible dans toutes les nuances de la collection)
Coda di pavone : mosaïque en petits cubes aux bords irréguliers, disposés selon le motif classique de la queue de paon.

Es gibt vier dekorative Vorschläge in der Kollektion Dolmen Pro, die entworfen wurden, um Innen- und Außenräume individuell zu gestalten.
Squares: Geometrien von Quadraten und Trapezen in den Farben Cenere, Grigio, Rosso.
Brick: Eine Verbundoberfläche in allen Farben der Serie, für den Innen- und Außenbereich.
Mosaico: Eine Zusammensetzung von Fliesen 30x30 cm (erhältlich in allen Farbtönen der Kollektion).
Coda di pavone: Quadratische Mosaikwürfel mit unregelmäßigen Kanten, die im klassischen Pfauenschwanzmuster angeordnet sind.

Son cuatro las propuestas decorativas de la colección Dolmen Pro, diseñadas para personalizar interiores y exteriores.
Squares: geometrías de cuadrados y trapecios en los colores Cenere, Grigio, Rosso.
Brick: una superficie heterogénea en todos los colores de la gama, para interiores y exteriores.
Mosaico: una composición de teselas 30x30 cm (disponible en todos los tonos de la colección).
Coda di pavone: mosaico con adoquines cuadrados con bordes irregulares colocados en el clásico diseño en forma de cola de pavo real.

Для коллекции Dolmen Pro мы предлагаем четыре варианта декора, которые помогут кастомизировать проекты интерьеров и экстерьеров.
Squares: геометрия квадратов и трапеций в цветах Cenere, Grigio, Rosso.
Brick: использование смешанной поверхности во всех цветах линейки, для интерьеров и экстерьеров.
Mosaico: композиция из элементов мозаики размером 30x30 см (доступна во всех оттенках коллекции).
Coda di pavone: мозаика из квадратных кубиков с неровными краями, предназначенными для классической схемы укладки «павлиний хвост».





MODERN COTTAGE¹⁸

DOLMEN PRO ROSSO
DOLMEN PRO CENERE
DOLMEN PRO GRIGIO BRICK
DOLMEN PRO CENERE SQUARES MIX4
DOLMEN PRO MIX



ROOFTOP RESTAURANT⁷⁴

DOLMEN PRO ROSSO
DOLMEN PRO ROSSO SQUARES MIX4
DOLMEN PRO GRIGIO



LANDSCAPE VILLA⁴⁴

DOLMEN PRO CENERE
DOLMEN PRO GRIGIO
DOLMEN PRO MIX BRICK
DOLMEN PRO ROSSO
DOLMEN PRO ROSSO CODA DI PAVONE



COUNTRY HOUSE⁹⁰

DOLMEN PRO MIX
DOLMEN PRO GRIGIO
DOLMEN PRO ROSSO BRICK



HOTEL SPA⁵⁸

DOLMEN PRO CENERE
DOLMEN PRO GRIGIO
DOLMEN PRO GRIGIO BRICK



LUXURY LAKE VILLA¹⁰⁴

DOLMEN PRO CENERE
DOLMEN PRO GRIGIO
DOLMEN PRO GRIGIO BRICK

NATURAL ACCENTS IN AND OUT



This restoration of a country cottage employs a contemporary approach to bring out the essential, rigorous nature of the underlying architecture. The interiors communicate with the surrounding natural setting via the large windows, and a warm atmosphere is created by the textured effect of Dolmen Pro. The aesthetic continuity between the interior and the exterior is highlighted by the use of the same collection in both areas.

La ristrutturazione di un cottage di campagna è stata condotta con un approccio contemporaneo al progetto mettendo in risalto il carattere essenziale e rigoroso dell'architettura. Gli interni comunicano con l'ambiente naturale circostante attraverso le grandi vetrate e l'atmosfera è resa più calda dall'effetto materico di Dolmen Pro. La continuità estetica tra in e out è sottolineata dall'adozione della stessa collezione negli interni e negli esterni.

La rénovation d'un cottage de campagne a été abordée selon une interprétation contemporaine du projet, en soulignant le caractère essentiel et rigoureux de l'architecture. Les espaces internes communiquent avec l'environnement naturel qui les entoure grâce à de grandes baies vitrées, et l'atmosphère est rendue plus chaleureuse par l'effet matière de Dolmen Pro. La continuité esthétique entre intérieur et extérieur est soulignée par l'adoption de la même collection à l'intérieur et à l'extérieur.

Die Renovierung eines Landhauses wurde mit einem zeitgemäßen Ansatz durchgeführt, der den wesentlichen und rigorosen Charakter der Architektur unterstreicht. Die Innenräume kommunizieren mit der natürlichen Umgebung durch die großen Fenster und die Atmosphäre wirkt durch Dolmen Pro wärmer. Die ästhetische Kontinuität zwischen In und Out wird durch die Übernahme der gleichen Kollektion im Innen- und Außenbereich unterstrichen.

El proyecto de reforma de un chalé de campo se ha realizado con un enfoque actual destacando el carácter esencial y riguroso de la arquitectura. Los interiores comunican con el entorno natural a través de los grandes ventanales, logrando una atmósfera aún más cálida gracias al efecto del material de Dolmen Pro. La continuidad estética entre dentro y fuera se ha conseguido eligiendo la misma colección para interiores y exteriores.

Реставрация сельского коттеджа осуществлялась с современным подходом к проекту, подчеркивая лаконичный и строгий архитектурный стиль. Внутренние помещения сообщаются с окружающей средой посредством больших стекол, а Dolmen Pro придает атмосфере дополнительное тепло. Эстетическая непрерывность между экстерьером и интерьером обеспечивается использованием одной и той же коллекции, как для внутренних помещений, так и для наружных зон.





atlas concorde





atlas concorde

The interior design dialogues with the green elements of the environment, even in the choice of colors. The harmonious combination of the grey and red tones of the furnishings and tiles, both on the floor and the fireplace, creates a warm, welcoming and yet sophisticated atmosphere.

Le scelte di interior design dialogano con gli elementi green dell'ambiente anche nella scelta cromatica. L'abbinamento armonico tra le tonalità del grigio e del rosso tra gli arredi e i rivestimenti, sia a pavimento che per il camino, crea un'atmosfera calda, accogliente e sofisticata.

Les choix de design d'intérieur dialoguent avec les éléments verts de l'environnement jusque dans le choix des coloris. L'harmonie de l'association entre les gris et les rouges de l'ameublement et des revêtements, pour les sols et la cheminée, crée une atmosphère chaleureuse, accueillante et sophistiquée.

El diseño de interiores establece una comunicación con el verde del entorno a través de la elección cromática. La combinación armoniosa entre los tonos del gris y el rojo entre decoración y revestimientos, pavimento y chimenea, crea una atmósfera cálida, acogedora y sofisticada.

Die für die Innenarchitektur ausgewählten Elemente führen mit den umweltfreundlichen Elementen der Umgebung auch in Bezug auf die Farbauswahl einen Dialog. Die harmonische Kombination der Grau- und Rottöne für Möbel und Wände, sowohl für den Boden als auch für den Kamin, schafft eine warme, einladende und anspruchsvolle Atmosphäre.

Решения дизайна интерьера перекликаются с зелеными элементами природы, в том числе и в выборе цветовой гаммы. Гармоничная комбинация между цветами мебели и облицовки, как пола, так и камина, выполненные в серых и красных оттенках, создают теплую, радужную и утонченную атмосферу.





atlas concorde

The strong textures of the Dolmen Pro Rosso lend the rooms intense personality. It fits in perfectly both with the natural elements like wood and the plants, and with the metallic finish of the furnishings.

La forza materica del Dolmen Pro Rosso dona intensità e personalità agli ambienti. Si accorda perfettamente sia con gli elementi naturali, come il legno e le presenze verdi, sia con le finiture metalliche degli arredi.

La force de la matière de Dolmen Pro Rosso confère intensité et personnalité aux espaces. Elle s'associe parfaitement avec les éléments naturels, comme le bois et les présences vertes, mais aussi avec les finitions métalliques de l'ameublement.

Die materielle Stärke von Dolmen Pro Rosso verleiht der Umgebung Intensität und Persönlichkeit. Es passt perfekt zu den natürlichen Elementen wie Holz und der Farbe Grün sowie zu den metallischen Oberflächen der Möbel.

La fuerza material del Dolmen Pro Rosso aporta intensidad y personalidad a los espacios. Se combina perfectamente con los elementos naturales, como la madera y el verde, así como con los acabados metálicos de la decoración.

Сила фактуры Dolmen Pro Rosso придает интерьерам насыщенность и индивидуальность. Она прекрасно сочетается как с природными материалами, такими, как дерево и зелень, так и с металлической отделкой мебели.



atlas concorde



The interior decoration of Squares Grigio is characterised by typical brass inserts which create fascinating lines of reflected light.

Il decoro da interni Squares Grigio è caratterizzato dai tipici inserti in ottone che creano preziose fenditure luminose.

La décoration de l'intérieur Squares Grigio est caractérisée par les inserts typiques en laiton qui créent de précieux traits de lumière.

El decorado Squares Grigio se caracteriza por los típicos insertos de latón que crean preciosas hendidas brillantes.

Das für den Innenbereich entstandene Dekor Squares Grigio zeichnet sich durch die typischen Messinginsätze aus, die wertvolle Lichtrisse erzeugen.

Декор интерьеров Squares Grigio характеризуется типичными вставками из латуни, создающими красивейшие блестящие прорези.

atlas concorde

Floor

Dolmen Pro Cenere
75 x 150 cm
29 1/2" x 59"
± 9,5 mm
Matte | Matt

Wall

Dolmen Pro Rosso
75 x 150 cm
29 1/2" x 59"
± 9,5 mm
Matte | Matt

Indoor trim tiles

Dolmen Pro Cenere
Scalino 75
37,5 x 75 cm
14 3/4" x 29 1/2"
± 9,5 mm
Matte | Matt

Decors

Dolmen Pro Cenere
Squares Mix4
34 x 34 cm
13 3/8" x 13 3/8"
± 9,5 mm
Matte

PERFECT CONTINUITY BETWEEN INDOORS AND OUTDOORS

The total look of the room is given life by the perfect continuity between the indoors and the outdoors, thanks to the large window which leverages the aesthetic dialogue between the various solutions offered by the collection: the furnishing accessories made with Dolmen Pro Cenere, on the floor Dolmen Pro Mix and Dolmen Pro Grigio, with Brick decorations for the wall tiles. The collection is rounded out with the trim tiles which unite the space while giving it aesthetic dynamism.

Il total look dell'ambiente vive in perfetta continuità indoor/outdoor, grazie all'ampia vetrata che valorizza il dialogo estetico tra le diverse soluzioni della collezione: i complementi d'arredo realizzati con Dolmen Pro Cenere, a pavimento Dolmen Pro Mix e Dolmen Pro Grigio con decoro Brick per i rivestimenti. La collezione si completa con proposte di pezzi speciali per conferire unicità e dinamismo estetico agli spazi.

Le total look de l'espace vit dans une continuité parfaite entre l'intérieur et l'extérieur grâce à une grande baie vitrée qui valorise le dialogue esthétique entre les différentes solutions de la collection : les compléments d'ameublement réalisés à l'aide de Dolmen Pro Cenere, au sol Dolmen Pro Mix et Dolmen Pro Grigio avec décoration Brick pour les revêtements. Le collection est complétée par des pièces spéciales, afin d'assurer le caractère unique et le dynamisme esthétique des espaces.

El total look del entorno se extiende en perfecta continuidad entre interior y exterior, gracias al amplio ventanal que permite percibir la armonía estética entre las distintas soluciones de la colección: los complementos realizados con Dolmen Pro Cenere, el pavimento con Dolmen Pro Mix y Dolmen Pro Grigio con decorado Brick para los revestimientos. La colección se completa con propuestas de piezas especiales para aportar originalidad y dinamismo a los espacios.

Der Gesamteindruck der Umgebung sorgt für eine perfekte Indoor/Outdoor-Kontinuität, auch durch das große Fenster, das den ästhetischen Dialog zwischen den verschiedenen Lösungen der Kollektion fördert: die Einrichtungsgegenstände mit Dolmen Pro Cenere am Boden, Dolmen Pro Mix und Dolmen Pro Grigio mit Dekor Brick für die Wände. Die Kollektion wird durch spezielle Formteile ergänzt, die den Räumen Einzigartigkeit und ästhetische Dynamik verleihen.

Общий стиль интерьера характеризуется идеальной непрерывностью между интерьером и экстерьером, благодаря большому окну, которое подчеркивает эстетический диалог между различными решениями коллекции: дополнительные предметы интерьера выполнены с помощью Dolmen Pro Cenere, для напольного покрытия Dolmen Pro Mix и Dolmen Pro Grigio с декором Brick для облицовки стен. Коллекция дополняется предложениями специальных элементов для придания единства и эстетического динамизма пространству.



atlas concorde



atlas concorde

Porcelain tiles do not splinter, break or get damaged.

Il gres porcellanato non si scheggia, non si rompe e non si danneggia.

Le grès cérame ne subit ni ébréchures, ni cassures, ni dommages.

Feinsteinzeug splittert nicht, es zerbricht nicht und erleidet keine Beschädigungen.

El gres porcelánico no se desportilla, no se rompe y no se estropea.

Керамогранит не раскалывается, не ломается, не повреждается.

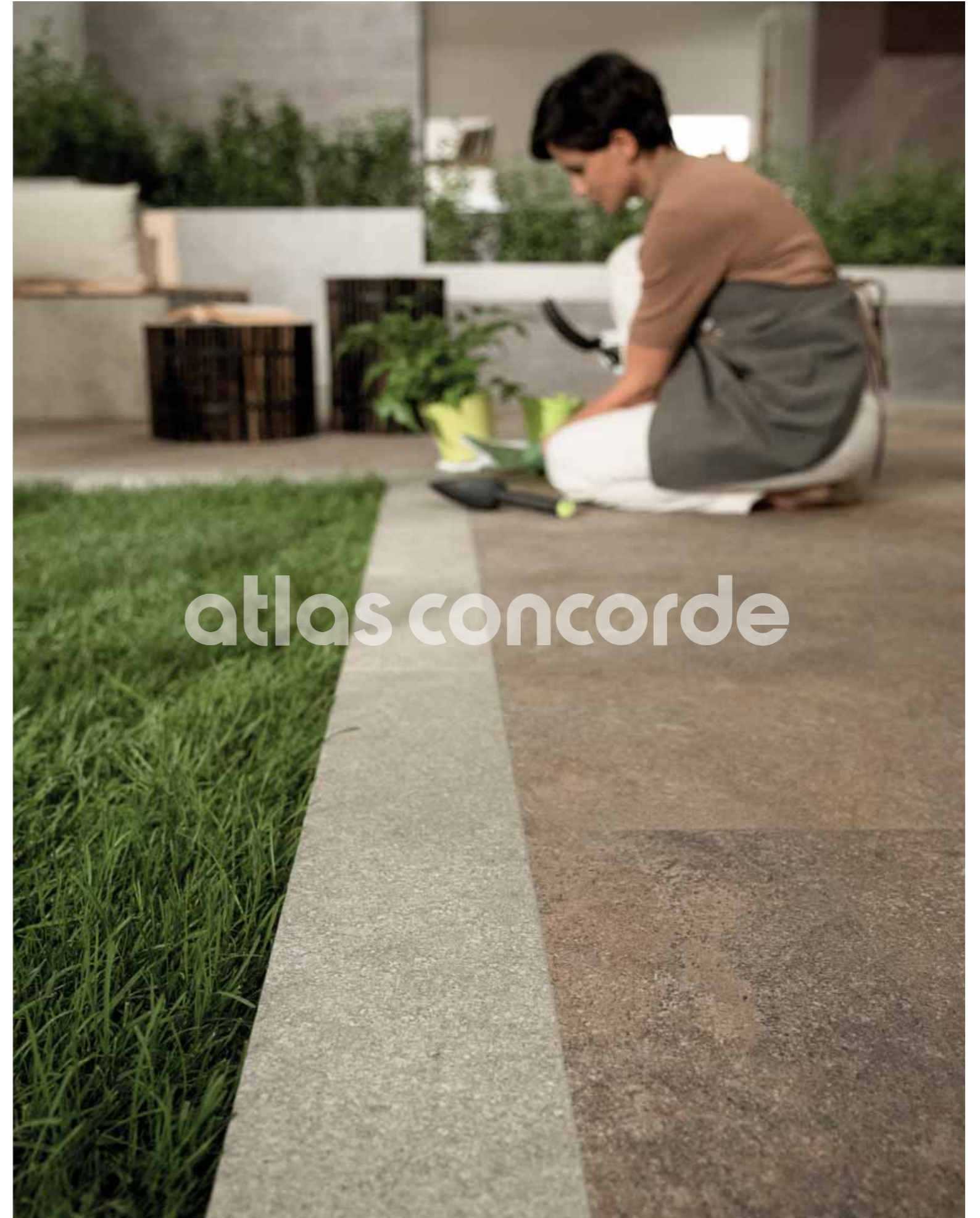

atlas concorde

atlas concorde



atlas concorde



atlas concorde

The Brick decoration, which recreates the effect of a composite surface, banishes the monotony of the wall installation, offering a solution with highly original styling.

Il decoro Brick, che ricrea l'effetto di una superficie composita, spezza la monotonia della posa a parete, offrendo una soluzione dal disegno originale.

La décoration Brick, qui reproduit l'effet d'une surface composite, brise la monotonie de la pose au sol en offrant une solution au motif original.

El decorado Brick, que reproduce el efecto de una superficie heterogénea, rompe con la monotonía del revestimiento, ofreciendo una solución original.

Das Dekor Brick, das die Wirkung einer Verbundoberfläche bildet, durchbricht die Monotonie der Wandmontage und schafft eine ästhetische Lösung aus dem ursprünglichen Design.

Декор Brick, воссоздающий эффект составной поверхности, разрушает монотонность настенной кладки, предлагая решение в виде оригинального дизайна.

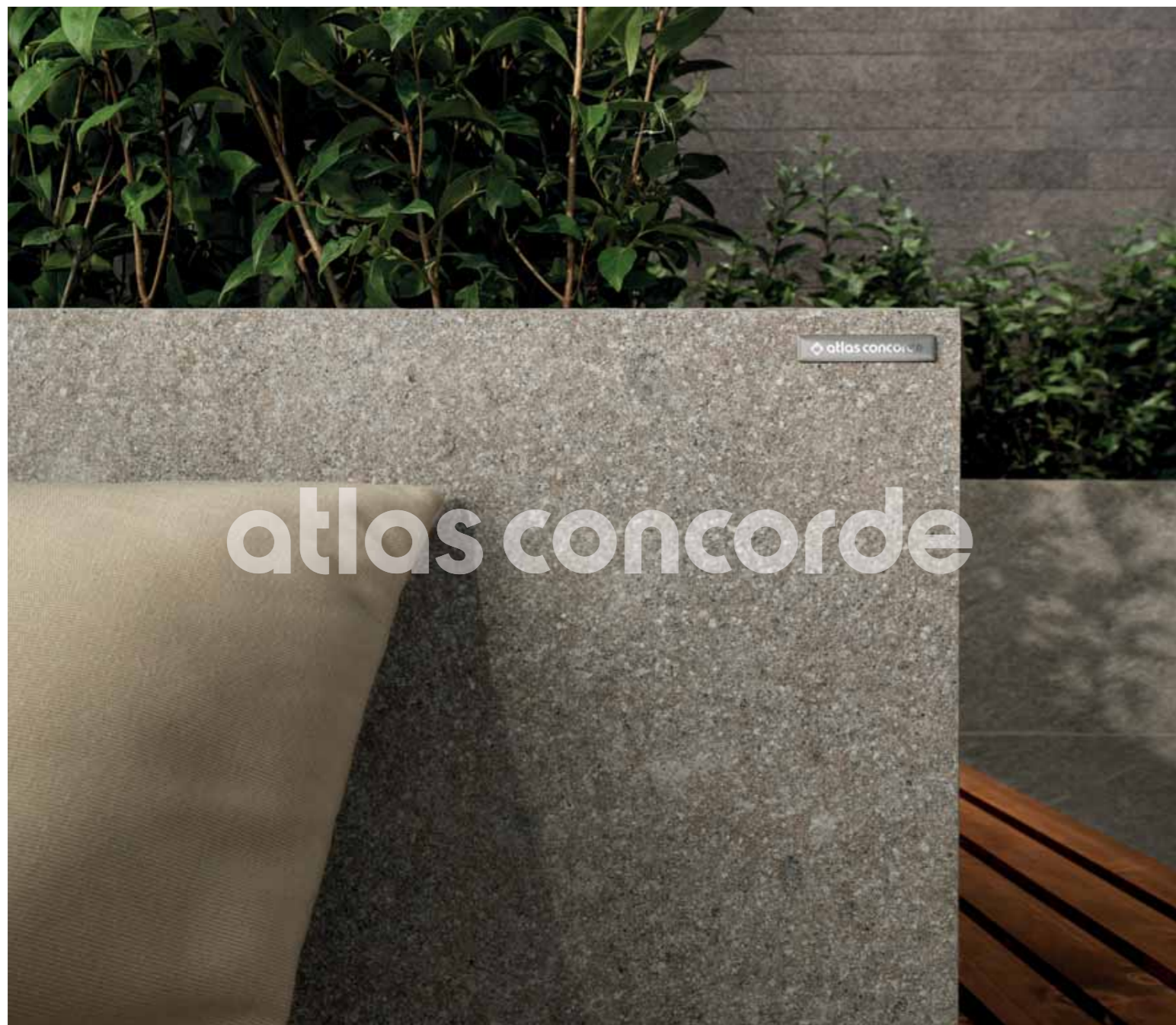

Atlas concorde offers an elegant metal tag for those who want to mark surfaces with a brand that stands for prestige and quality inspired by International design.

Atlas Concorde mette a disposizione una elegante etichetta in metallo per chi voglia contrassegnare le superfici con un marchio di prestigio e qualità, ispirato al design internazionale.

Atlas Concorde met à disposition une plaque en métal élégante pour tous ceux qui veulent signer les surfaces avec une marque de prestige et de qualité qui s'inspire du design international.

Atlas Concorde bietet den Kunden, die ausgestellte Beläge mit einer für Prestige und Qualität bürgenden Marke des internationalen Designs kennzeichnen möchten, ein elegantes Metallschild an.

Atlas Concorde ofrece una elegante etiqueta metálica para quienes deseen marcar las superficies con una marca de prestigio y calidad, inspirada en el diseño internacional.

Atlas Concorde предлагает элегантную металлическую этикетку для тех, кто хочет промаркировать покрытия престижным товарным знаком, свидетельствующим о высоком уровне качества и дизайна.





atlas concorde

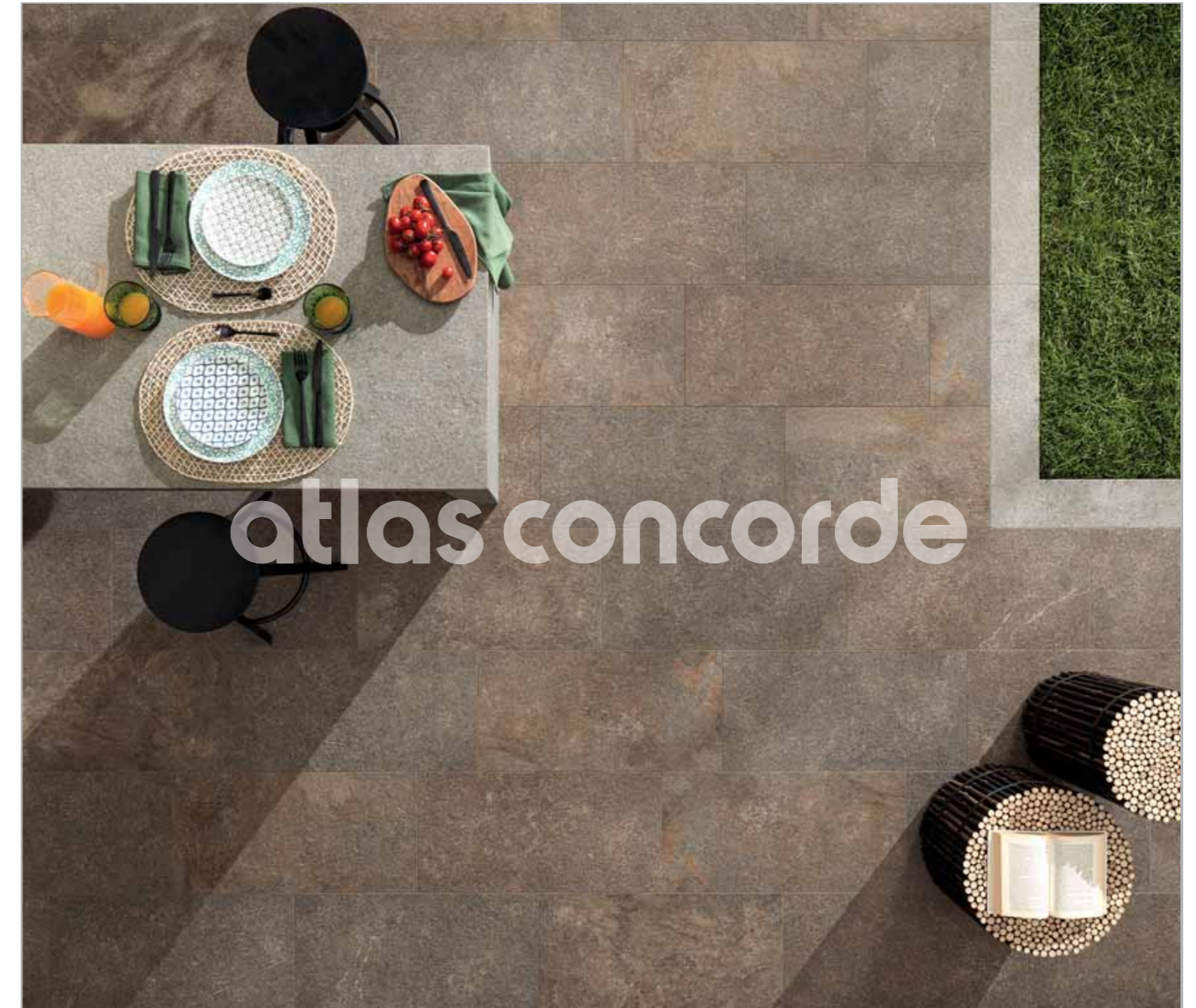

atlas concorde

Floor

Dolmen Pro Mix
37,5 x 75 cm
14 3/4" x 29 1/2"
± 9,5 mm
Grip

Outdoor trim tiles

Dolmen Pro Cenere
Elemento L
15 x 75 x H4 cm
29 1/2" x 59"
5 7/8" x 29 1/2" x 1 5/8"
± 9,5 mm
Grip

Counter

Dolmen Pro Cenere
75 x 150 cm
29 1/2" x 59"
± 9,5 mm
Matte | Matt

Decors

Dolmen Pro Grigio
Brick
37,5 x 75 cm
14 3/4" x 29 1/2"
± 9,5 mm
Matte | Matt

TRADITION MEETS DESIGN



Immersed in the green and born from a landscape design project, this residential villa offers scenic views onto nature with floor-to-wall windows. Dolmen Pro Grigio perfectly expresses the synthesis of traditional style, with all its charm and authority, and contemporary style.

Immersa nel verde e nata da un progetto di landscape design, la villa residenziale offre aperture scenografiche sulla natura con vetrate a tutta parete. Dolmen Pro Grigio esprime alla perfezione la sintesi tra il fascino della tradizione e il segno della contemporaneità.

Plongée dans la verdure et née d'un projet paysagiste, la villa résidentielle offre des ouvertures spectaculaires sur la nature, avec des baies vitrées qui occupent tout le mur. Dolmen Pro Grigio exprime à la perfection la synthèse entre le charme de la tradition et l'empreinte contemporaine.

Umgeben von Grün entsteht aus einem Projekt der Landschaftsgestaltung die Wohnvilla mit zauberhaften Ausblicken in die Natur mit bodentiefen Fenstern. Dolmen Pro Grigio bringt die Synthese zwischen dem Charme der Tradition und dem Zeichen der Zeitgenossenschaft perfekt zum Ausdruck.

Rodeado por el verde y surgido de un proyecto de paisajismo, el chalé disfruta de vistas escenográficas de la naturaleza gracias a sus enormes ventanales. Dolmen Pro Grigio expresa a la perfección la síntesis entre el encanto de la tradición y el signo de la modernidad.

Погруженная в зелень и увидевшая свет в результате проекта ландшафтного дизайна, жилая ви́лла открывает живописный вид на природу благодаря широким окнам на всю стену. Dolmen Pro Grigio Идеально выражает синтез между очарованием традиций и современным стилем.



atlas concorde



atlasconcorde



atlas concorde



atlas concorde

The outdoors version of Dolmen Pro offers a large range of sizes and high impact decorative options which bring all the quality and look of the collection into the open air. The indoors and outdoors complement each other, giving the spaces a strong, highly-expressive personality.

La proposta outdoor di Dolmen Pro vede protagonista un'ampia soluzione di formati ed un apparato decorativo caratterizzante e creativo per portare all'esterno la qualità e il look della collezione. Indoor e outdoor si completano a vicenda conferendo agli spazi forte personalità.

La proposition extérieure de Dolmen Pro propose une vaste solution de formats, et un appareil décoratif caractéristique et créatif qui permet de proposer la qualité et le look de la collection pour l'extérieur. Intérieur et extérieur se complètent mutuellement, en donnant une forte personnalité aux espaces.

Das Outdoor-Angebot von Dolmen Pro bietet eine große Auswahl an Formaten und ein unverwechselbares und kreatives Dekorationsangebot, um die Qualität und das Aussehen der Kollektion hervorzuheben. Innen und Außen ergänzen sich gegenseitig und verleihen den Räumen eine starke Persönlichkeit.

En el exterior, la propuesta de Dolmen Pro cuenta con una amplia solución de formatos y un conjunto decorativo original para garantizar la continuidad de la calidad y la imagen de la colección. Interiores y exteriores se complementan mutuamente aportando una fuerte personalidad a los espacios.

В предложении для наружных работ Dolmen Pro ключевым элементом выступает широкий выбор форматов и своеобразных креативных декоративных решений, которые позволили передать в экстерьерах качество и характер коллекции. Интерьер и экстерьер взаимно дополняют друг друга, придавая пространствам ярко выраженную индивидуальность.



atlas concorde

The outdoor flooring employs the Coda di Pavone decorations which, in recalling the porphyry stone pavers used in historic city centres, bear witness to the mutual influences of tradition and contemporaneity.

Nella pavimentazione esterna, la presenza del decoro Coda di Pavone, che richiama quello dei cubetti di porfido dei centri storici cittadini, testimonia un'interessante contaminazione stilistica tra passato e contemporaneità.

Sur le revêtement de sol extérieur, la présence de la décoration Coda di Pavone, qui rappelle les cubes de porphyre des vieilles villes, témoigne de la contamination des styles du passé et du présent.

In den Bodenbelägen im Außenbereich erinnert das Dekor Coda di Pavone an die Porphyrwürfel der historischen Stadtzentren, mit einer interessanten stilistischen Kontamination zwischen Vergangenheit und Gegenwart.

En el pavimento exterior el decorado Coda di Pavone, que evoca el de los adoquines de pórfido de los cascos antiguos de las ciudades, muestra una interesante contaminación estilística entre pasado y presente.

В обустройстве наружного напольного покрытия, присутствие декора Coda di Pavone, имитирующего кубики порфира, которые мы можем встретить в исторических центрах городов, подчеркивает интересный стилистический микс между прошлым и современностью.



atlas concorde

Floor

Dolmen Pro Cenere
60 x 120 cm
23 5/8" x 47 1/4"
± 20 mm
Textured | Strutturato

Dolmen Pro Cenere
22,5 x 22,5 cm
8 7/8" x 8 7/8"
± 20 mm
Textured | Strutturato

Dolmen Pro Cenere
22,5 x 45,4 cm
8 7/8" x 17 3/4"
± 20 mm
Textured | Strutturato

Dolmen Pro Rosso
22,5 x 22,5 cm
8 7/8" x 8 7/8"
± 20 mm
Textured | Strutturato

Dolmen Pro Rosso
22,5 x 45,4 cm
8 7/8" x 17 3/4"
± 20 mm
Textured | Strutturato

Dolmen Pro Rosso
22,5 x 22,5 cm
8 7/8" x 8 7/8"
± 9 mm
Textured | Strutturato

Dolmen Pro Rosso
22,5 x 45,3 cm
8 7/8" x 17 3/4"
± 9 mm
Textured | Strutturato

Dolmen Pro Cenere
22,5 x 45,3 cm
8 7/8" x 17 3/4"
± 9 mm
Textured | Strutturato

Decors

Dolmen Pro Rosso
Coda di Pavone
53,2 x 102,8 cm
20 7/8" x 40 1/2"
± 9,5 mm
Grip

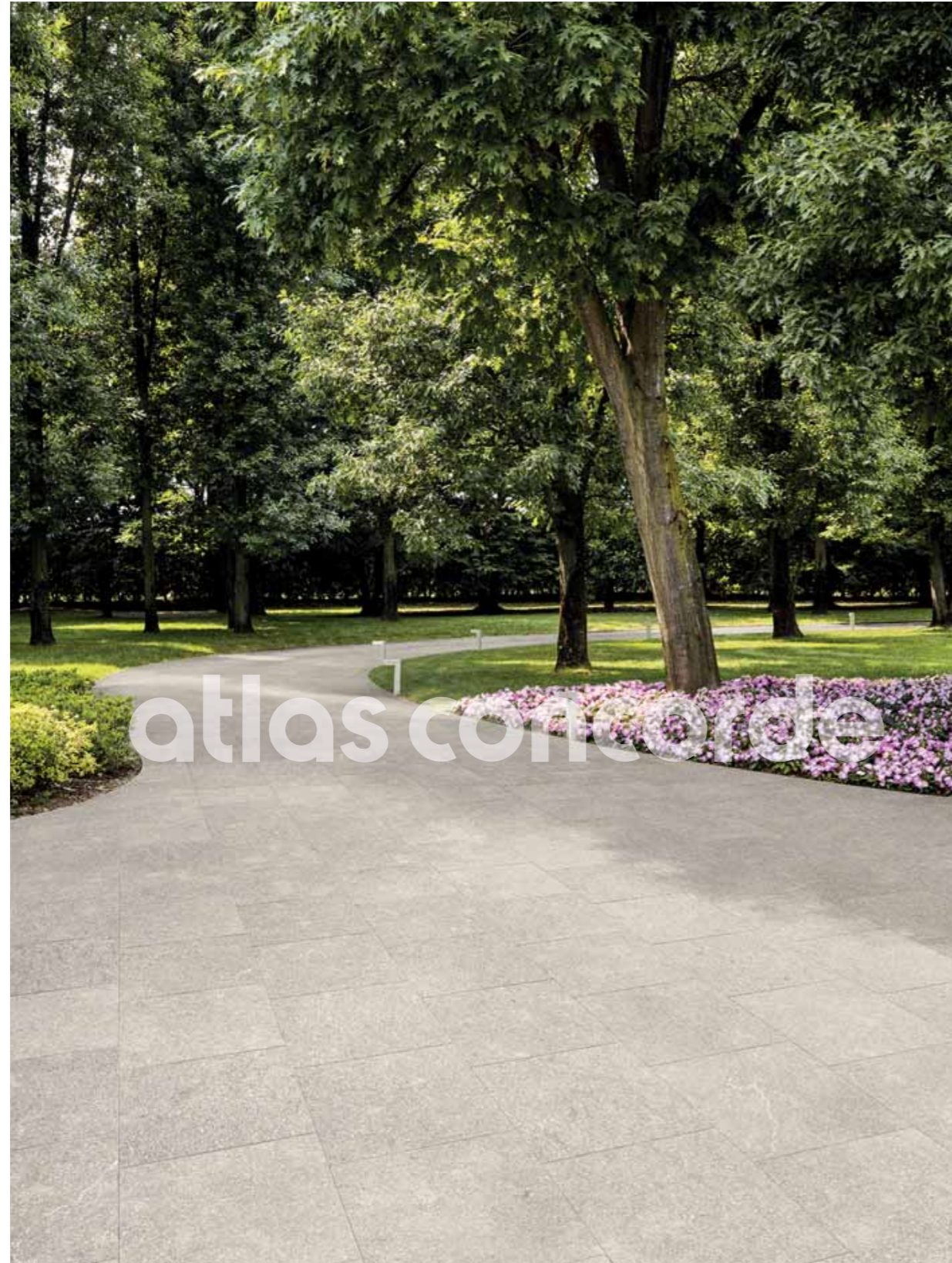

Outdoor trim tiles
± 20 mm

Dolmen Pro Cenere
Round
33 x 120 cm
13" x 47 1/4"
Textured | Strutturato

Dolmen Pro Cenere
Round Angolare
33 x 33 cm
13" x 13"
Textured | Strutturato

Dolmen Pro Cenere
Elemento L
33 x 120 cm
13" x 47 1/4"
Textured | Strutturato

Dolmen Pro Cenere
Elemento L angolare
33 x 33 cm
13" x 13"
Textured | Strutturato





atlasconcorde



Floor
 Dolmen Pro Grigio
 75 x 150 cm
 29 1/2" x 59"
 ± 9,5 mm
 Matte | Matt

Decors
 Dolmen Pro Mix
 Brick
 37,5 x 75 cm
 14 3/4" x 29 1/2"
 ± 9,5 mm
 Matte | Matt

REFINED ELEGANCE AND WELLNESS



In a hotel spa embraced by the breath-taking landscape of the Dolomites, the Dolmen Pro collection, inspired by the local stone, designs the atmosphere with enormous naturalness. Its aesthetics enhance the purity of the interior design project, based on large windows and transparencies which create an uninterrupted dialogue between the interiors and the outdoors.

Nella Spa di un hotel a cinque stelle, incastonato nel paesaggio mozzafiato delle Dolomiti, la collezione Dolmen Pro, ispirata alla pietra propria della zona, ne disegna l'atmosfera con grande naturalità. La sua estetica esalta la purezza del progetto di interior design, giocato sulla presenza di grandi vetrate e di trasparenze che creano un dialogo ininterrotto tra indoor e outdoor.

Dans la Spa d'un hôtel cinq étoiles, niché dans le paysage époustouflant des Dolomites, la collection Dolmen Pro, qui s'inspire de la pierre typique de la région, en dessine l'atmosphère avec un grand naturel. Son esthétique souligne la pureté du projet de design d'intérieur, qui joue sur la présence de grandes baies vitrées et de transparences qui créent un dialogue continu entre l'intérieur et l'extérieur.

Im Spa eines Fünf-Sterne-Hotels, das in die atemberaubende Landschaft der Dolomiten eingebettet ist, gestaltet die Kollektion Dolmen Pro, inspiriert vom Stein der Gegend, die Atmosphäre mit großer Natürlichkeit. Die Ästhetik unterstreicht die Reinheit des Innenarchitekturprojekts, das durch große Fenster und Transparenz, die einen ununterbrochenen Dialog zwischen Innen und Außen schaffen, unterstützt wird.

En el Spa de un hotel de cinco estrellas, rodeado por el paisaje impresionante de los Dolomites, la colección Dolmen Pro, inspirada en la piedra típica de la zona, crea una atmósfera muy natural. Su estética realza la pureza del proyecto del diseño de interiores, que apuesta por los grandes ventanales y las transparencias que crean una comunicación ininterrumpida entre interior y exterior.

В СПА одного из пятизвездочных отелей, оправленного в умопомрачительный пейзаж Доломитовых Альп, коллекция Dolmen Pro, навеянная камнем, свойственным именно для этого региона, очень естественно задает атмосферу интерьера. Эстетика коллекции подчеркивает чистоту проекта дизайна интерьера, в котором обыграно наличие больших окон и прозрачных участков, которые создают непрерывный диалог между интерьером и экстерьером.

atlas concorde





atlas concorde

With its non-slip characteristics, Dolmen Pro Grigio is ideal for wet areas - the perfect combination of style and performance. The steps are made with special L-shaped tiles.

Con la sua proprietà antiscivolo, Dolmen pro Grigio è ideale per gli ambienti umidi, in una sintesi perfetta tra esigenze estetiche e di prestazione. I gradini sono realizzati con un elemento speciale a L.



Grâce à ses propriétés anti-glisse, Dolmen Pro Grigio est idéal pour les environnements humides, dans une synthèse parfaite entre les exigences esthétiques et les prestations. Les marches sont réalisées à l'aide d'un élément spécial en L.

Mit seinen rutschfesten Eigenschaften ist Dolmen Pro Grigio ideal für feuchte Umgebungen, in einer perfekten Synthese aus Ästhetik und Leistungsanforderungen. Die Stufen bestehen aus einem speziellen L-förmigen Element.

Con sus propiedades antideslizantes, Dolmen Pro Grigio es ideal para las zonas húmedas, logrando una perfecta síntesis entre exigencias estéticas y de prestaciones. Para los peldaños se ha utilizado un elemento especial con forma de L.

Благодаря своим противоскользящим свойствам Dolmen Pro Grigio является идеальным решением для помещений, в которых присутствует вода, прекрасно совмещая ответы на эстетические и эксплуатационные требования. Ступеньки выполнены специальным элементом в форме L.

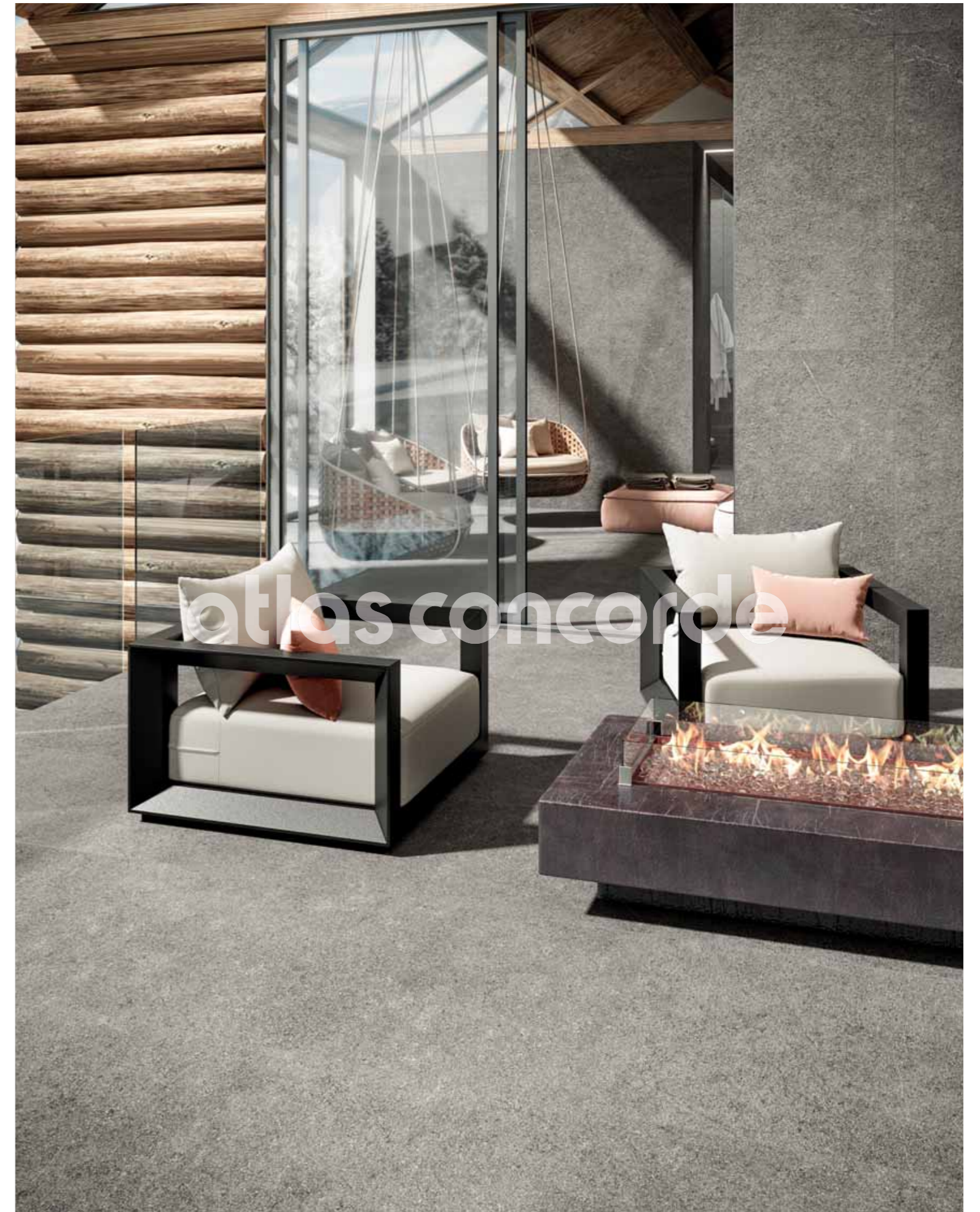



allos concorde

Floor
Dolmen Pro Grigio
60 x 120 cm
23 5/8" x 47 1/4"
± 20 mm
Textured | Strutturato

Outdoor trim tiles
± 20 mm

Dolmen Pro Grigio
Elemento L
33 x 120 cm
13" x 47 1/4"
Textured | Strutturato



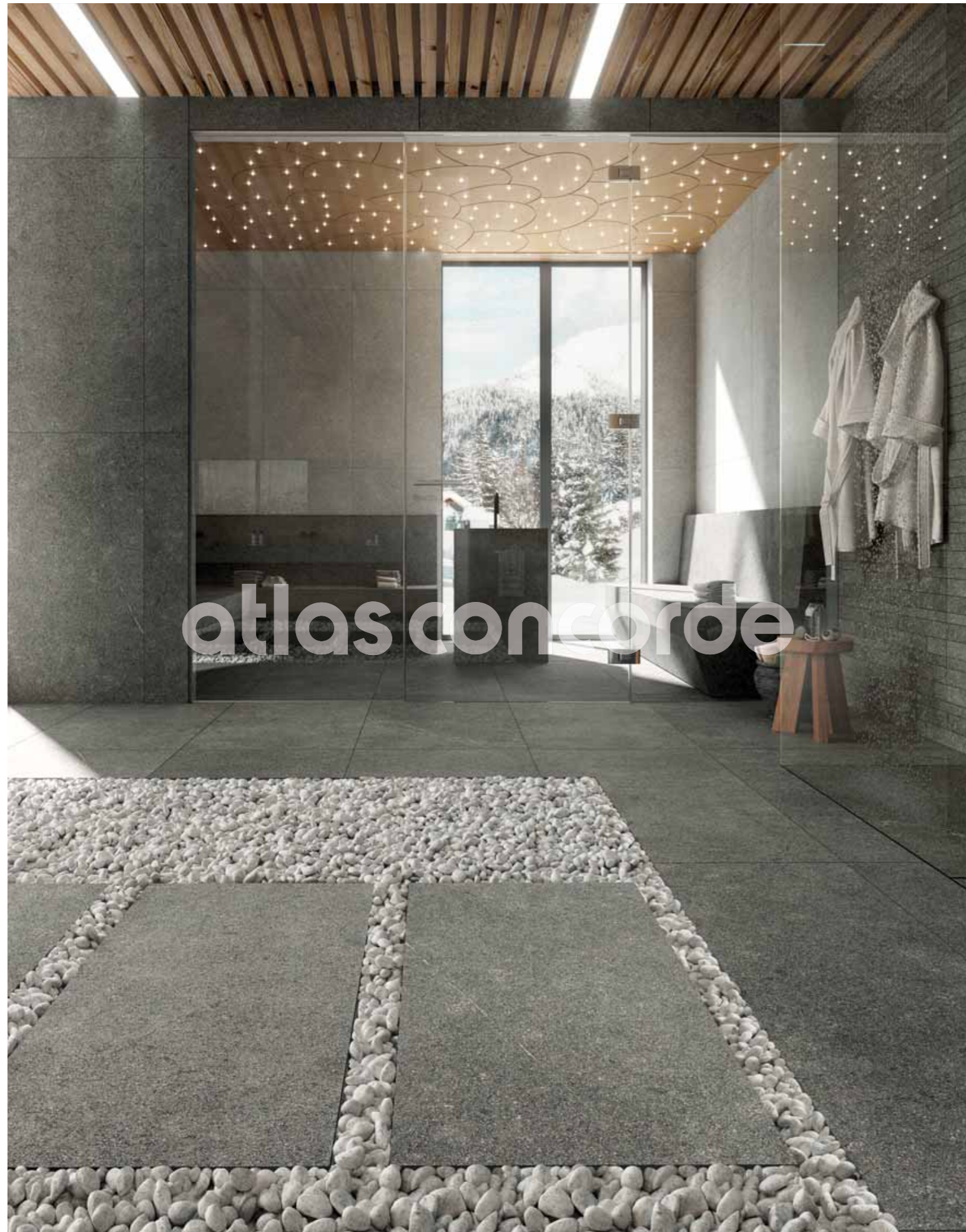

The Turkish bath is made with Dolmen Pro Grigio and Cenere, perfectly balanced chromatically. The high performance of stoneware and its non-slip finish make it ideal for wet areas with high temperatures.

Il bagno turco è realizzato con Dolmen Pro Grigio e Cenere, in un perfetto equilibrio cromatico. Gli alti livelli di prestazione del gres e la finitura antiscivolo, lo rendono ideale per l'utilizzo in ambienti umidi e con elevate temperature.

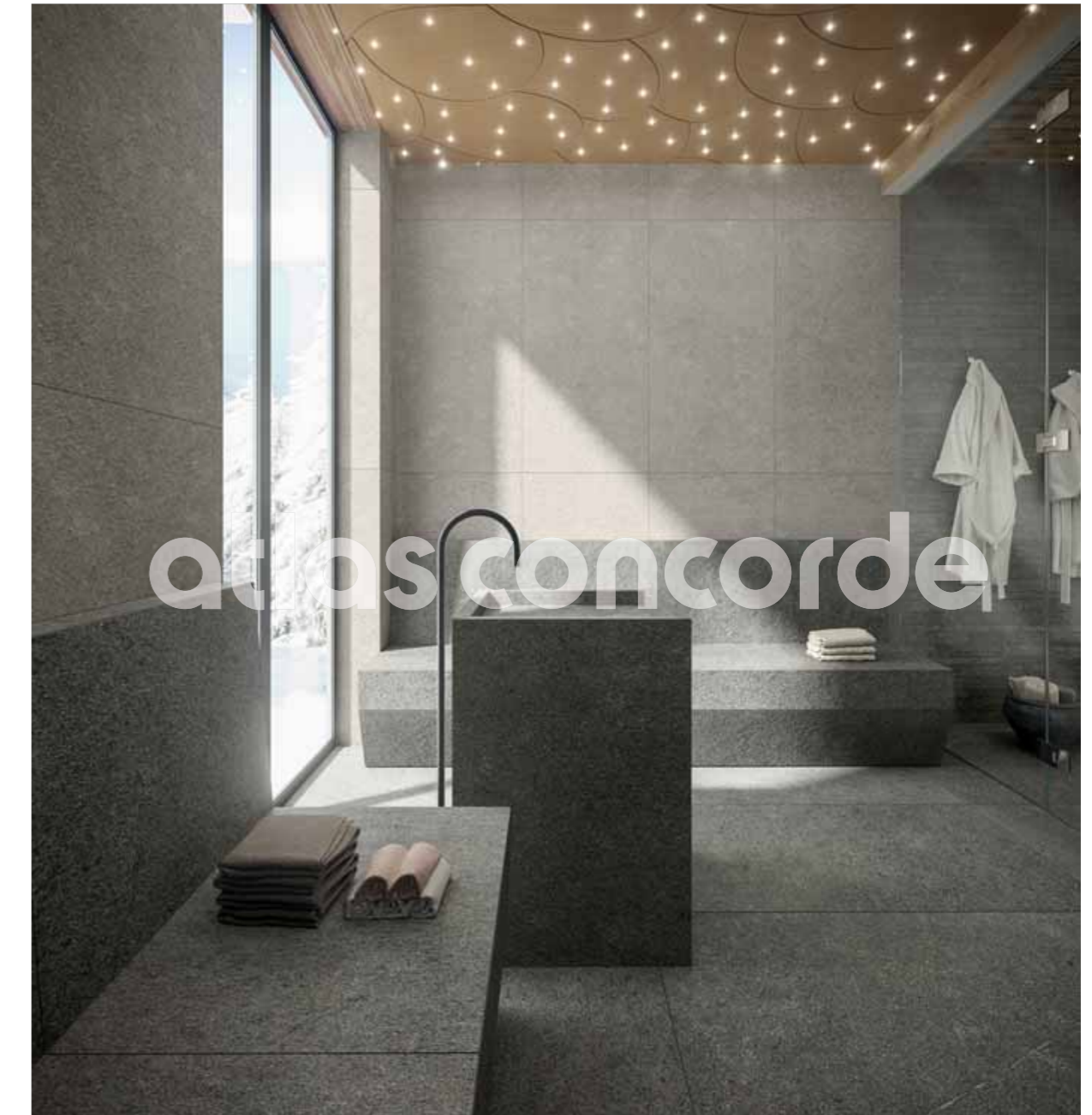

Le bain turc est réalisé à l'aide de Dolmen Pro Grigio et Cenere, pour un équilibre chromatique parfait. Le haut niveau des prestations du grès et la finition anti-glisse en font l'élément idéal pour les environnements humides et aux températures élevées.

Das türkische Bad ist mit Dolmen Pro Grigio und Cenere, in einer perfekten Farbbalance hergestellt. Die hohe Leistungsfähigkeit des Feinsteinzeugs und die rutschfeste Oberfläche machen es ideal für den Einsatz in feuchter Umgebung und bei hohen Temperaturen.

El baño turco, realizado con Dolmen Pro Grigio y Cenere, muestra un perfecto equilibrio cromatico. Las altas prestaciones del gres porcelánico y al acabado antideslizante lo hacen ideal para zonas húmedas y con temperaturas elevadas.

Турецкая баня, выполненная с использованием Dolmen Pro Grigio e Cenere, в прекрасной цветовой гармонии. Благодаря высоким эксплуатационным характеристикам керамогранита и отделке, стойкой к скольжению, плитка является идеальным решением для использования в помещениях с наличием влаги и высоких температур.

atlas concorde

Floor

Dolmen Pro Grigio
75 x 150 cm
29 1/2" x 59"
✚ 9,5 mm
Matte | Matt

Dolmen Pro Grigio
60 x 120 cm
23 5/8" x 47 1/4"
✚ 20 mm
Textured | Strutturato

Wall

Dolmen Pro Grigio
75 x 150 cm
29 1/2" x 59"
✚ 9,5 mm
Matte | Matt

Dolmen Pro Cenere
75 x 150 cm
29 1/2" x 59"
✚ 9,5 mm
Matte | Matt

Exence Amber
18,5 x 150 cm
7 1/4" x 59"
Matte | Matt

Decors

Dolmen Pro Grigio
Brick
37,5 x 75 cm
14 3/4" x 29 1/2"
✚ 9,5 mm
Matte | Matt

Countertop

Dolmen Pro Grigio
75 x 150 cm
29 1/2" x 59"
✚ 9,5 mm
Matte | Matt

Washbasins

Dolmen Pro Grigio
Atlas Plan
162 x 324 cm
63 3/4" x 127 1/2"
✚ 12 mm
Matte | Matt

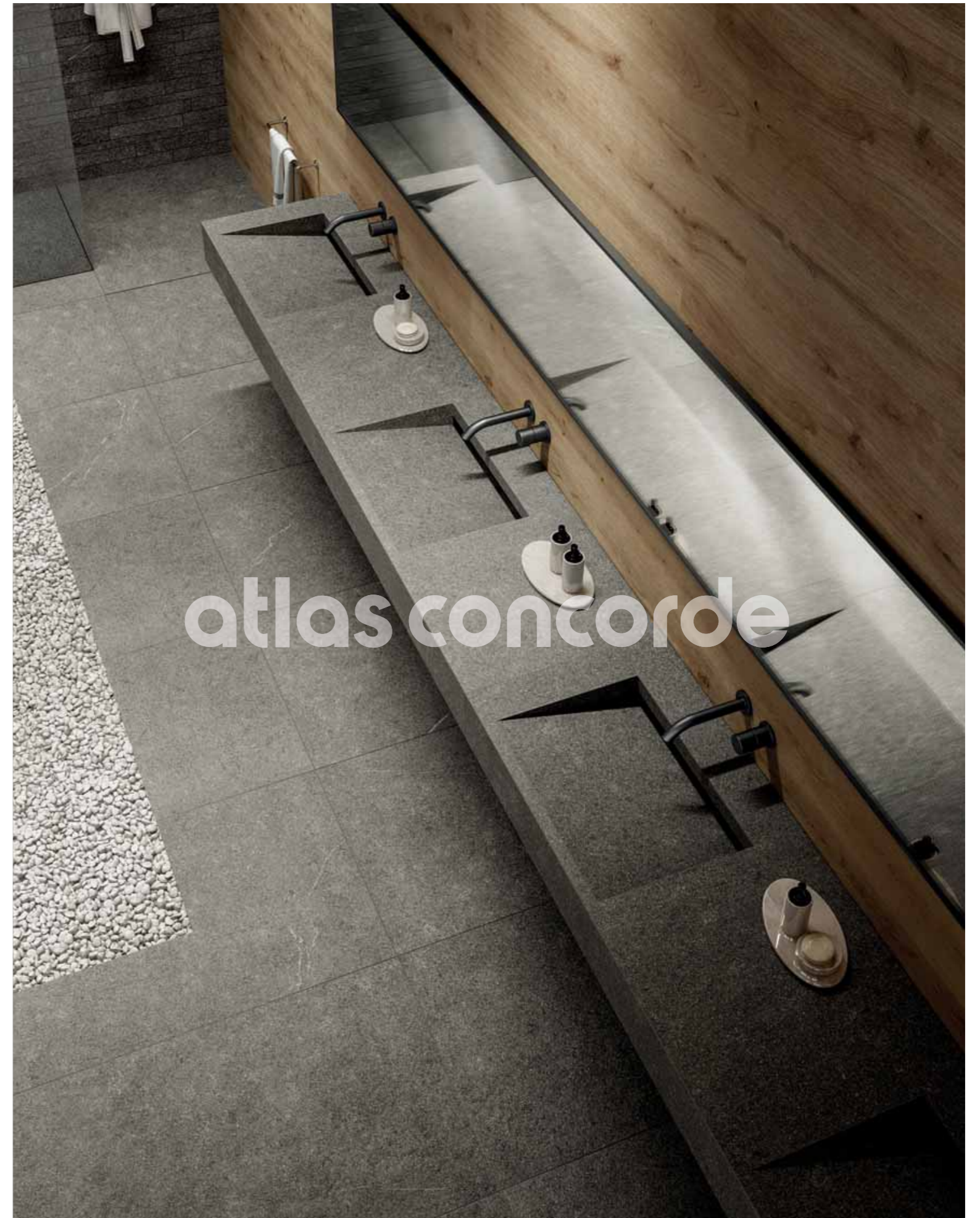

URBAN TOUCH WITH A ROMANTIC VIEW



This rooftop restaurant stands out for its contemporary design and strongly metropolitan styling which makes a powerful scenic statement. The Dolmen Pro Rosso nuance creates a warm, romantic atmosphere, perfectly matching the breath-taking 360° view over the city.

Il rooftop restaurant è caratterizzato da un design contemporaneo e da un'impronta fortemente metropolitana, molto scenografica. La nuance Dolmen Pro Rosso crea un'atmosfera calda e dai toni romantici, perfettamente in sintonia con la vista mozzafiato a 360° sulla città.

Le rooftop restaurant est caractérisé par un design contemporain et une empreinte fortement métropolitaine de grand effet. Les nuances Dolmen Pro Rosso créent une atmosphère chaleureuse, aux nuances romantiques, parfaitement accordée à la vue époustouflante à 360° sur la ville.

Das Rooftop zeichnet sich durch ein zeitgemäßes Design und einen stark urbanen, sehr malerischen Charakter, aus. Die Nuance Dolmen Pro Rosso schafft eine warme und romantische Atmosphäre, die perfekt auf den atemberaubenden 360°-Blick auf die Stadt abgestimmt ist.

El restaurante en la azotea se caracteriza por un diseño actual y una impronta fuertemente metropolitana y muy escenográfica. El tono Dolmen Pro Rosso crea una atmósfera cálida y romántica, perfectamente en sintonía con las vistas impresionantes a 360° sobre la ciudad.

Современный дизайн и ярко выраженный урбанистический, необычайно стенографический стиль, являются визитной карточкой этого ресторана на крыше. Цветовые оттенки Dolmen Pro Rosso создают теплую атмосферу в романтических тонах, находящуюся в прекрасной гармонии с умопомрачительным видом в 360° на город.

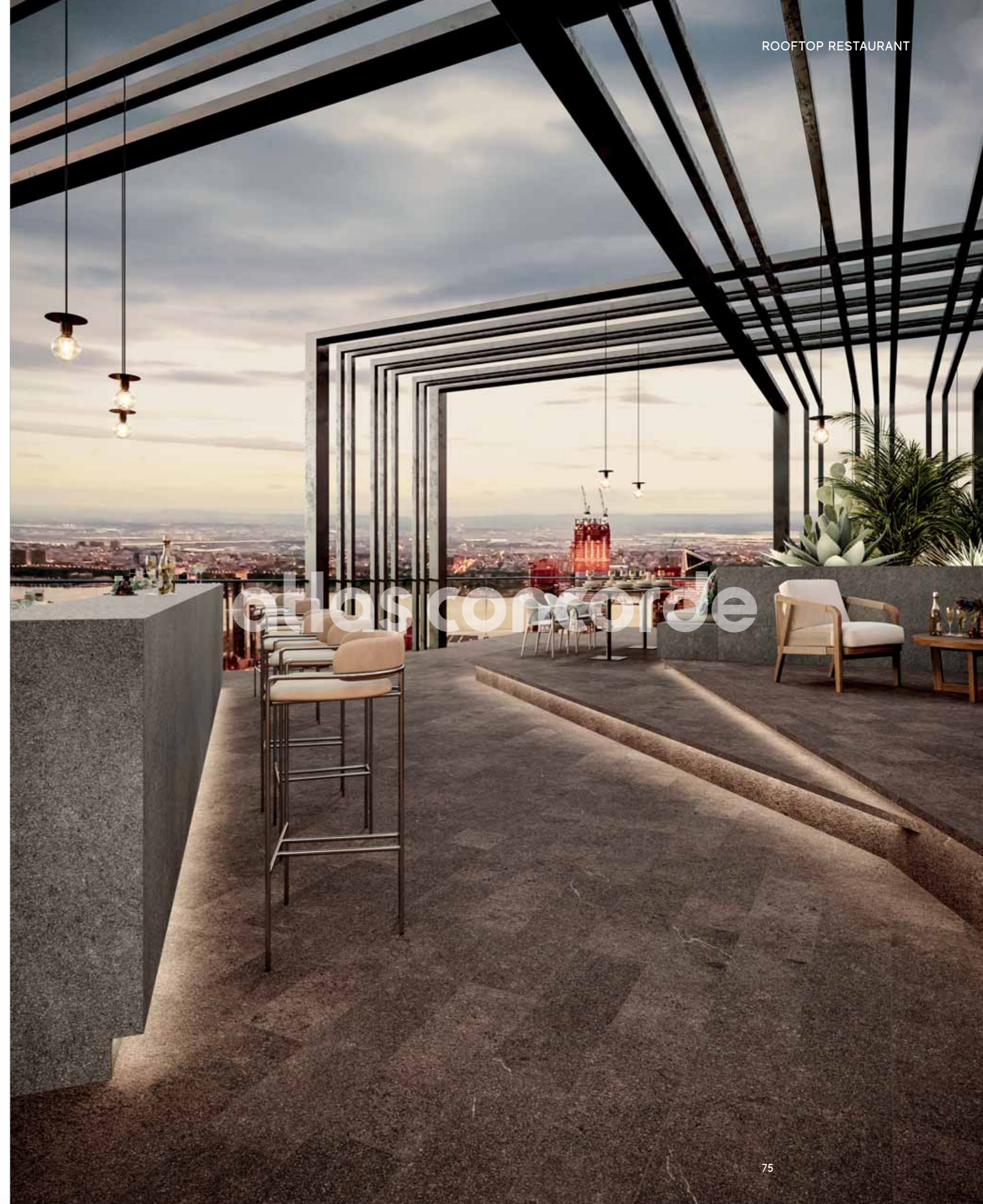

ottos concorde



atlas concorde

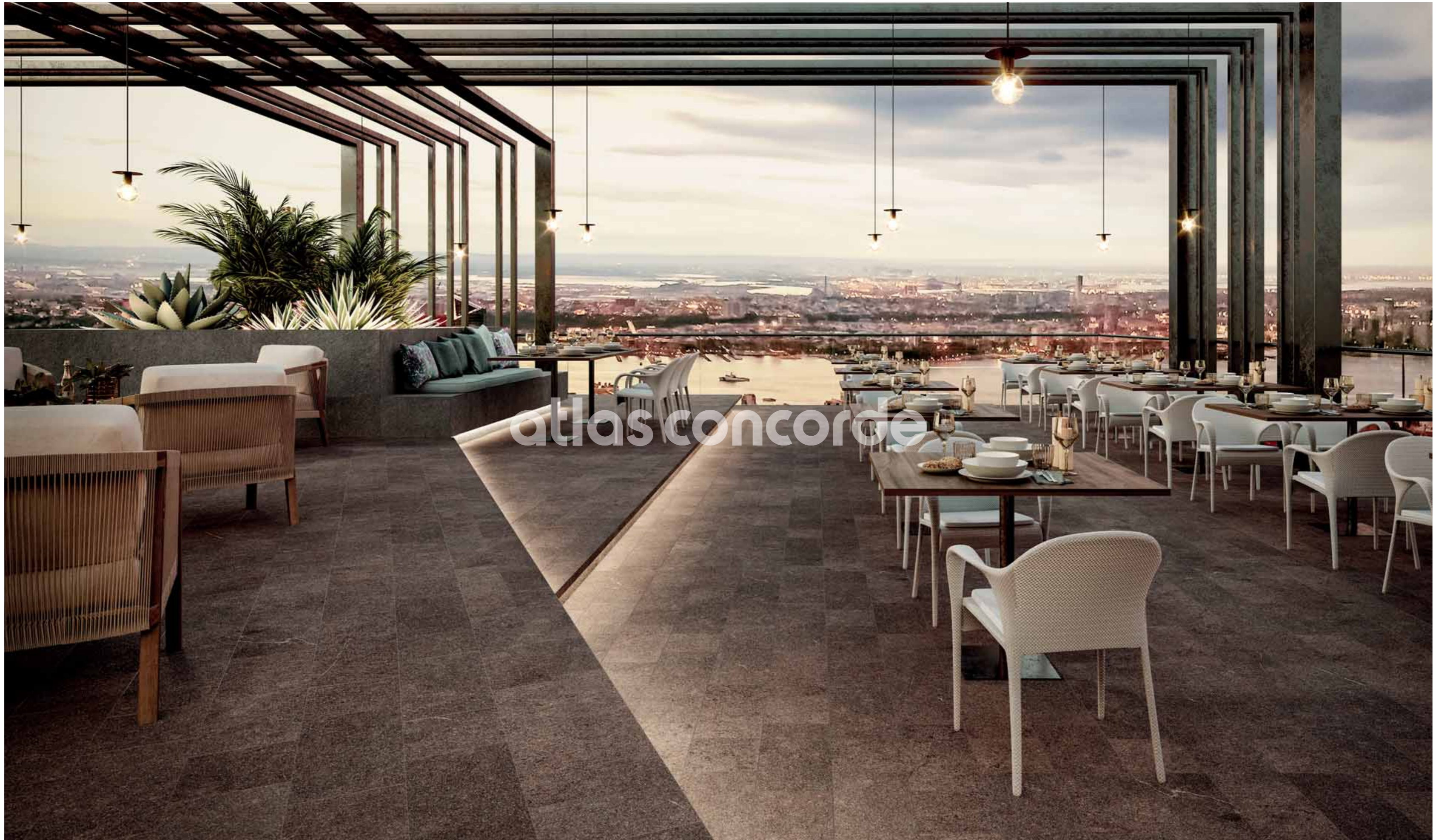



atlas concorde



atlas concorde

Porcelain tiles maintain their colors even when exposed to continuous, direct sunlight or in contact with atmospheric agents or smog.

Il gres porcellanato rimane inalterato nei suoi colori anche se esposto alla luce diretta e continua del sole o a contatto con agenti atmosferici o smog.

Les coloris du grès cérame restent inchangés même s'il est exposé à la lumière directe et continue du soleil ou au contact du smog et des agents atmosphériques.

Die Farben des Feinsteinzeugs bleiben unverändert erhalten, auch wenn es direktem und ständigem Sonnenlicht, der Witterung oder Smog ausgesetzt ist.

El gres porcelánico no se altera con el paso del tiempo, tampoco cambia su color cuando está expuesto a la luz directa y continua del sol o cuando entra en contacto con agentes climatológicos o contaminación.

Керамогранит не выцветает даже при постоянном воздействии солнечного света, атмосферных факторов, смога.

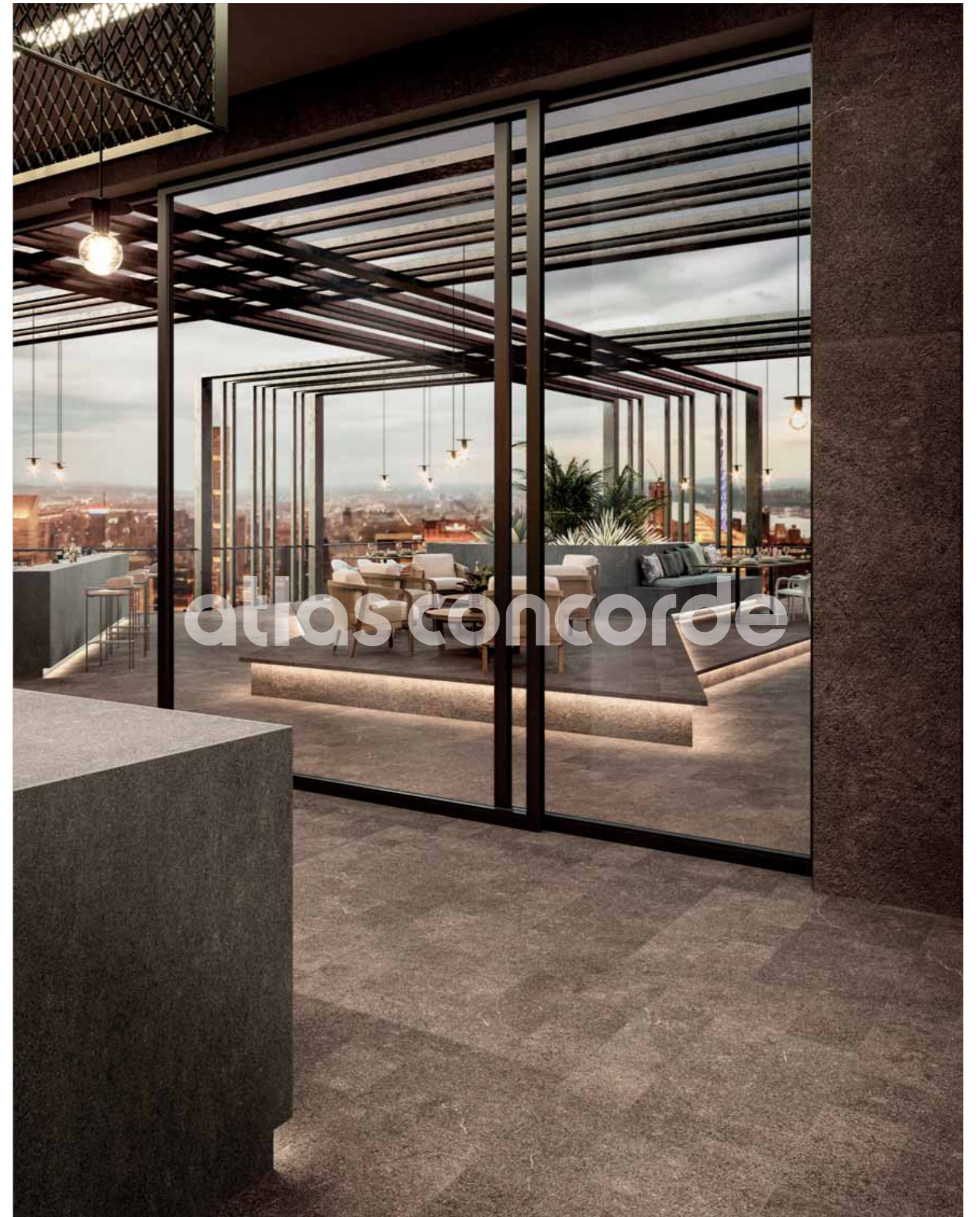

atlas concorde





atlas concorde

The interiors are decorated with Squares Rosso, with its typical brass inserts which create striking lines of reflected light.

Gli interni sono impreziositi dalla presenza del decoro Squares Rosso, con i tipici inserti in ottone che creano inaspettate fenditure luminose.



atlas concorde

L'intérieur est enrichi par la décoration Squares Rosso, dont les inserts typiques en laiton créent des traits lumineux inattendus.

Die Innenräume werden durch die Dekoration Squares Rosso mit den typischen Messingeinsätzen, welche unerwartete Unterbrechungen im Licht erzeugen, verschönert.

En el interior destaca la presencia del decorado Squares Rosso, con los típicos insertos de latón que crean inesperadas hendiduras brillantes.

Интерьеры украшены наличием декора Squares Rosso, с типичными вставками из латуни, создающими неожиданные блестящие прорезы.



ROOFTOP RESTAURANT

Floor

Dolmen Pro Rosso
22,5 x 22,5 cm
8 7/8" x 8 7/8"
± 9 mm
Textured | Strutturato

Dolmen Pro Rosso
22,5 x 45,3 cm
8 7/8" x 17 3/4"
± 9 mm
Textured | Strutturato

Wall

Dolmen Pro Rosso
75 x 150 cm
29 1/2" x 59"
± 9,5 mm
Matte | Matt

Outdoor trim tiles

Dolmen Pro Rosso
Elemento L
15 x 30 x H3,5 cm
5 7/8" x 11 3/4" x 1 3/8"
± 9 mm
Textured | Strutturato

Decors

Dolmen Pro Rosso
Squares
34 x 34 cm
13 3/8" x 13 3/8"
± 9,5 mm
Matte | Matt

Countertop

Dolmen Pro Grigio
Atlas Plan
162 x 324 cm
63 3/4" x 127 1/2"
± 12 mm
Matte | Matt

atlas concorde

SOPHISTICATED RUSTIC MOOD



This kitchen in a sophisticated American country house is characterised by its large volumes and ample spaces which inspire sociality and conviviality, and the bright windows which look out over the large garden. Dolmen Pro Mix elegantly combines two apparently antithetical styles: rustic and luxury.

La cucina di una sofisticata country house americana è caratterizzata da volumi importanti, spazi ampi che ispirano socialità e convivialità, e vetrate luminose che mettono in comunicazione l'interno con il grande giardino circostante. Dolmen Pro Mix coniuga con eleganza due linguaggi apparentemente in antitesi: rustico e lusso.

La cuisine d'une country house américaine sophistiquée est caractérisée par des volumes importants, de vastes espaces qui inspirent l'accueil et la convivialité, tandis que des baies vitrées lumineuses ouvrent l'intérieur sur le grand jardin. Dolmen Pro Mix conjugue avec élégance deux langages qui pourraient sembler opposés : le rustique et le luxe.

Die Küche eines anspruchsvollen amerikanischen Landhauses zeichnet sich durch Volumen, große Räume, die Geselligkeit inspirieren, und helle Fenster aus, die den Innenraum mit dem großen umliegenden Garten verbinden. Dolmen Pro Mix kombiniert elegant zwei scheinbar gegensätzliche Sprachen: rustikal und luxuriös.

La cocina de una sofisticada casa de campo en Estados Unidos se caracteriza por sus volúmenes importantes, espacios amplios que permiten disfrutar de la compañía y el placer de estar juntos y grandes ventanales que comunican el interior con el gran jardín. Dolmen Pro Mix conjuga con elegancia dos elementos aparentemente opuestos: la rusticidad y el lujo.

Для кухни изысканного загородного американского дома характерны наличие больших пространств, просторных помещений, которые стимулируют общение и совместное времяпрепровождение, а также большие окна, благодаря которым внутреннее помещение сообщается с большим окружающим садом. Dolmen Pro Mix Элегантно совмещает два априори противоположных стиля: рустикальный и стиль люкс.



atlas concorde

atlas concorde



Porcelain tiles are waterproof, no liquid can damage the surface. Porcelain tiles do not stain and resist the most aggressive chemical agents.

Il gres porcellanato è impermeabile e nessun tipo di liquido può danneggiarne la superficie; non si macchia e resiste agli agenti chimici più aggressivi.

Le grès cérame ne se tache pas et résiste aux agents chimiques les plus agressifs. Le grès cérame résiste aux acides d'usage alimentaire et domestique.

Feinsteinzeug ist wasserundurchlässig und Flüssigkeiten jeglicher Art können seine Oberfläche nicht beschädigen. Feinsteinzeug ist fleckenfest und beständig gegen die aggressivsten Chemikalien.

El gres porcelánico no se mancha y es resistente a los agentes químicos más agresivos. El gres porcelánico es resistente a los ácidos de uso alimenticio y doméstico.

Керамогранит устойчив к кислотам, входящим в состав пищевых продуктов и средств бытовой химии. Напольные покрытия из керамогранита не разрушаются при перепадах температуры.





atlas concorde



atlas concorde

The continuity and stylistic harmony between the indoor and the outdoors is assured by the adoption of Dolmen Pro Mix, which recreates a style which is both rustic and sophisticated and evokes a mood of warmth and naturalness.

La continuità e l'armonia stilistica tra indoor e outdoor è garantita dall'adozione di Dolmen Pro Mix, che ricrea uno stile al tempo stesso rustico sofisticato, comunicando un senso di calore e naturalezza.

La continuit  et l'harmonie stylistique entre l'int rieur et l'ext rieur est garantie par l'adoption de Dolmen Pro Mix, qui recrée un style   la fois rustique et sophistiqu , en donnant une sensation de chaleur et de naturel.

La continuidad y la armonia entre interior y exterior se ha logrado eligiendo Dolmen Pro Mix, que crea un estilo al mismo tiempo r stico y sofisticado, comunicando una sensaci n de calidez y naturalidad.

Die Kontinuit t und stilistische Harmonie zwischen Innen- und Au enbereich wird durch die  bernahme von Dolmen Pro Mix gew hrleistet, der einen Stil wiedergibt, der gleichzeitig anspruchsvoll und rustikal ist und ein Gef hl von W rme und Nat rlichkeit vermittelt.

Непрерывность и стилистическая гармония между интерьером и экстерьером обеспечивается за счет использования Dolmen Pro Mix, который воссоздает рустикальный и изысканный стиль одновременно, придавая ощущение тепла и естественности.



atlas concorde



Floor

Dolmen Pro Mix
 37,5 x 75 cm
 14 3/4" x 29 1/2"
 ✚ 9,5 mm
 Matte | Matt

Dolmen Pro Mix
 37,5 x 75 cm
 14 3/4" x 29 1/2"
 ✚ 9,5 mm
 Grip

Dolmen Pro Mix
 Elemento L
 15 x 75 x H4 cm
 5 7/8" x 29 1/2" x 1 5/8"
 ✚ 9,5 mm
 Grip

Decors

Dolmen Pro Rosso
 Brick
 37,5 x 75 cm
 14 3/4" x 29 1/2"
 ✚ 9,5 mm
 Matte | Matt

Countertop

Dolmen Pro Grigio
 Atlas Plan
 162 x 324 cm
 63 3/4" x 127 1/2"
 ✚ 12 mm
 Matte | Matt

atlas concorde

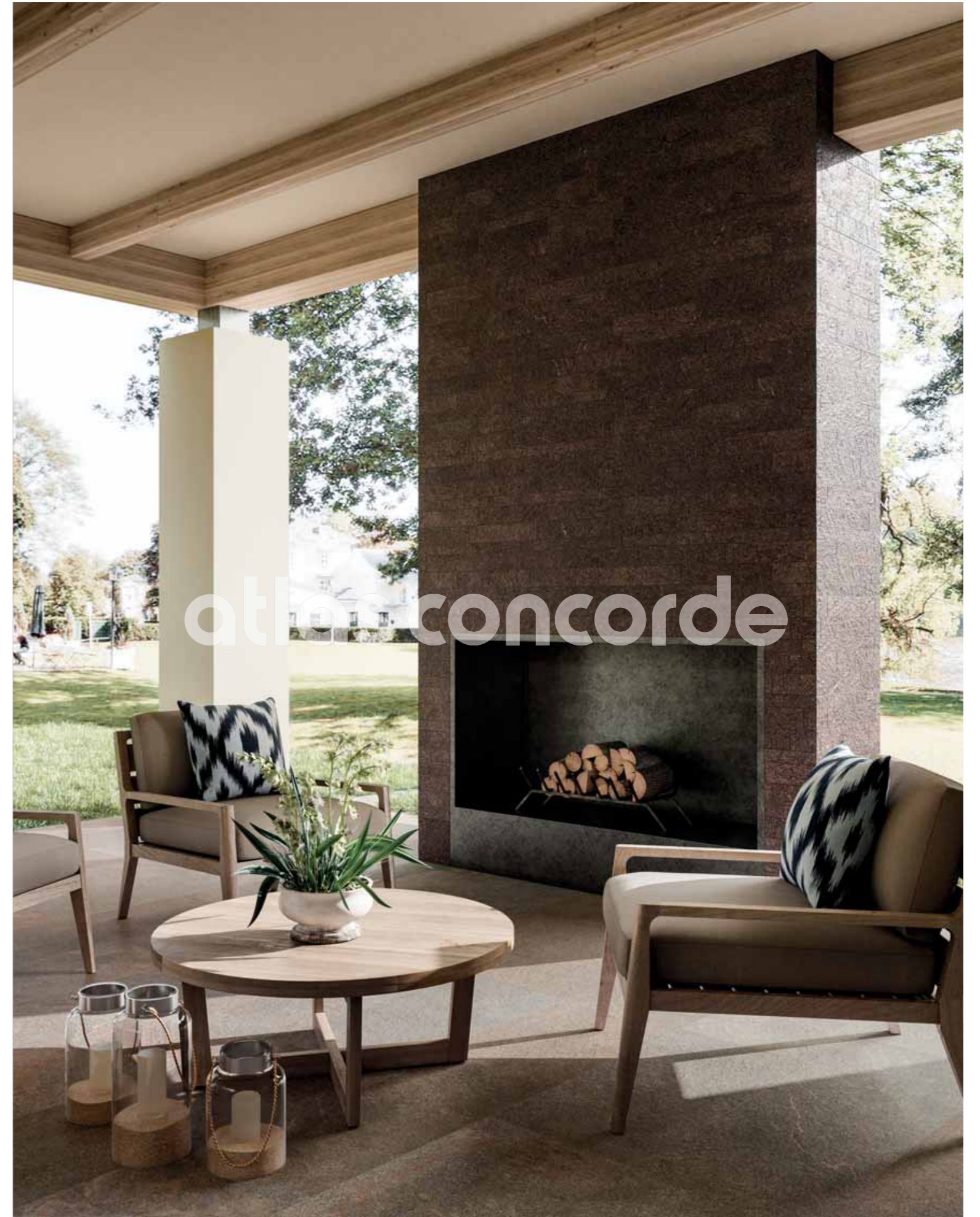

atlas concorde

CLEAN LINES WITH CONTEMPORARY APPEAL



The green of a luxuriant landscape facing onto a lake is the ideal setting for a contemporary villa embraced by a large garden with swimming pool. Characterised by its rigorously designed interiors and linear furnishings, it is given personality by the texture and expressiveness of Dolmen Pro, used to bring the interiors and exterior areas into harmony with each other.

Il verde di un paesaggio lussureggiante affacciato su un lago è il set ideale per una villa contemporanea, abbracciata da un grande giardino con piscina. Caratterizzata da interni dal design rigoroso e da elementi d'arredo lineari, vede protagonista la forza materica ed espressiva di Dolmen Pro, che veste con grande armonia estetica gli spazi indoor e outdoor.

Le vert d'un paysage luxuriant qui donne sur un lac est le cadre idéal pour une villa contemporaine entourée d'un grand jardin avec piscine. Caractérisée par un intérieur au design rigoureux et par des éléments d'ameublement linéaires, elle laisse la place à la force de la matière expressive de Dolmen Pro, qui revêt avec une grande harmonie esthétique les espaces internes et externes.

Das Grün einer üppigen Landschaft mit Blick auf einen See ist die ideale Kulisse für eine zeitgenössische Villa, umgeben von einem großen Garten mit Swimmingpool. Geprägt von streng gestalteten Innenräumen und linearen Einrichtungs-elementen ist der Protagonist das Material und die Ausdruckskraft von Dolmen Pro, die mit großer ästhetischer Harmonie den Innen- und Außenraum schmücken.

El verde de un paisaje exuberante a orillas de un lago es el lugar ideal para un chalé moderno, rodeado por un gran jardín con piscina. Se caracteriza por interiores con un diseño riguroso y elementos decorativos de líneas sobrias, donde el protagonista es la fuerza expresiva de Dolmen Pro, que reviste con gran armonía estética los espacios interiores y exteriores.

Зелень роскошного пейзажа, выходящего на озеро, - идеальное месторасположение для современной виллы, обрамленной большим садом с бассейном. Определяющей характеристикой проекта является выдержанный дизайн с мебелью в строгих формах. Главной скрипкой проекта является ярко выраженная фактурная составляющая Dolmen Pro, который обрамляет помещения интерьеров и экстерьеров с большой эстетической гармонией.

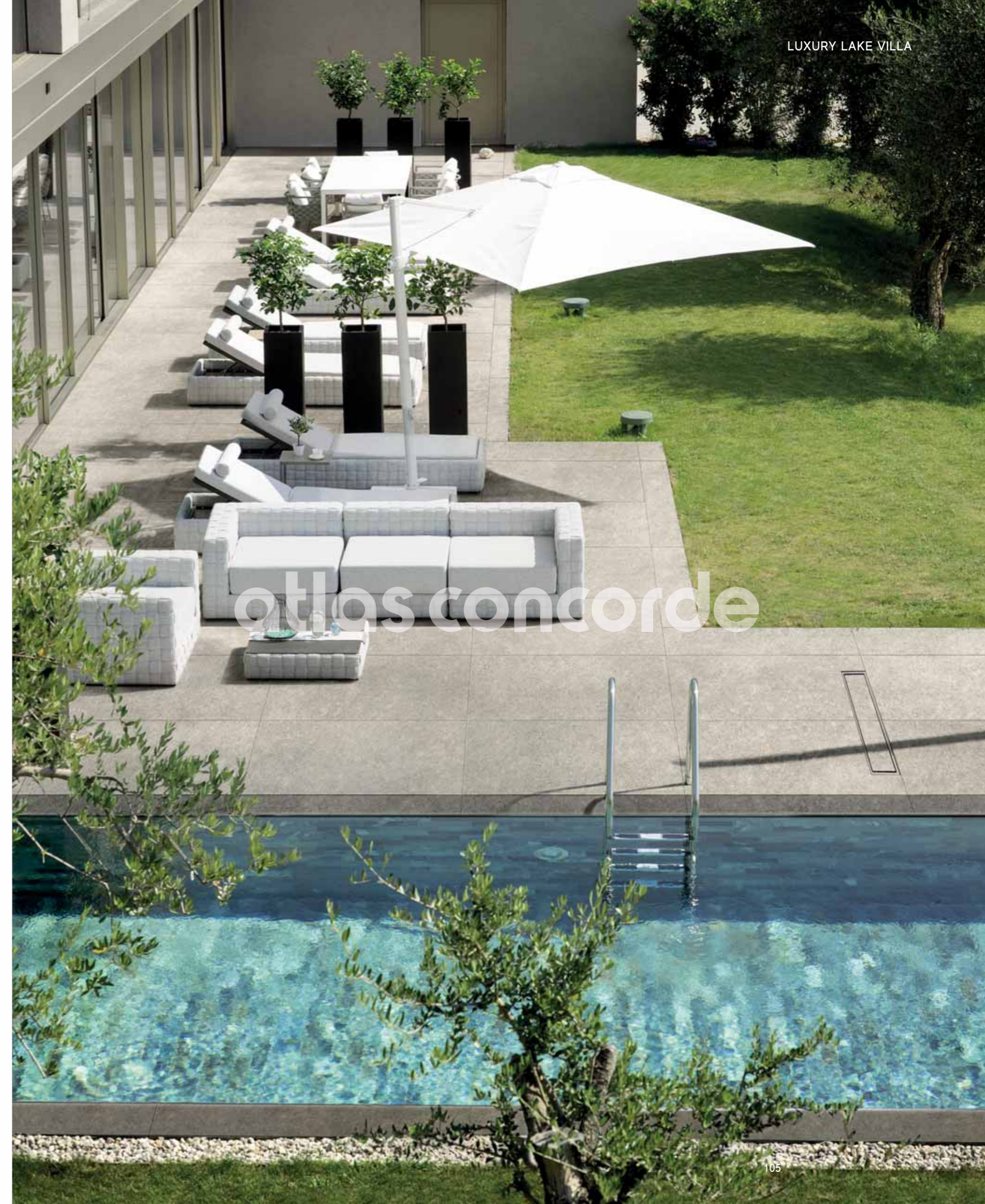

otlos concorde

atlasconcorde



Porcelain tiles are made with recycled materials, last a long time, and can be re-used because they retain their original appearance.

Il gres porcellanato è realizzato con materiali di riciclo, dura a lungo e mantenendo l'aspetto originario può essere riciclato.

Le grès cérame est fabriqué avec des matériaux de recyclage, il dure longtemps en maintenant son aspect d'origine et il est recyclable.

Feinsteinzeug wird aus Recycling-Material hergestellt, hat eine lange Lebensdauer, erhält sein ursprüngliches Aussehen und kann recycelt werden.

El gres porcelánico está fabricado con materiales de reciclado, es duradero al paso del tiempo y se puede reciclar manteniendo el aspecto original.

Керамогранит изготавливается из переработанных материалов, долговечен, сохраняет во времени свои первоначальные характеристики и поддается переработке.

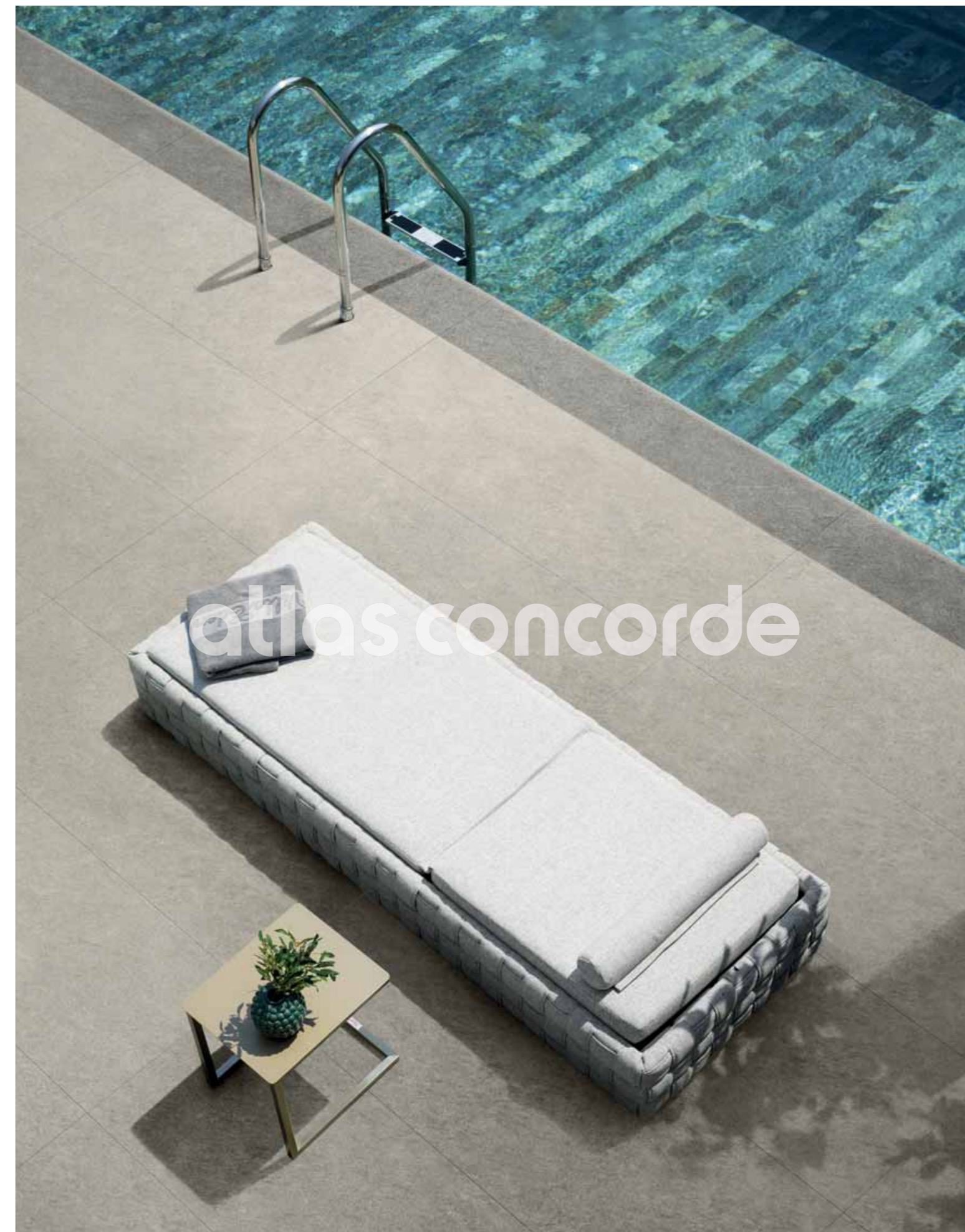



atlasconcorde

Floor

Dolmen Pro Cenere
60 x 120 cm
23 5/8" x 47 1/4"
± 20 mm
Textured | Strutturato

Dolmen Pro Grigio
22,5 x 22,5 cm
8 7/8" x 8 7/8"
± 9 mm
Textured | Strutturato

Dolmen Pro Cenere
22,5 x 22,5 cm
8 7/8" x 8 7/8"
± 9 mm
Textured | Strutturato

Dolmen Pro Cenere
22,5 x 45,3 cm
8 7/8" x 17 3/4"
± 9 mm
Textured | Strutturato

Decors

**Dolmen Pro Grigio
Brick**
37,5 x 75 cm
14 3/4" x 29 1/2"
± 9,5 mm
Matte | Matt

Outdoor trim tiles
± 20 mm

**Dolmen Pro Grigio
Round**
33 x 120 cm
13" x 47 1/4"
Textured | Strutturato

**Dolmen Pro Cenere
Elemento L**
33 x 120 cm
13" x 47 1/4"
Textured | Strutturato

**Dolmen Pro Cenere
Elemento L angolare**
33 x 33 cm
13" x 13"
Textured | Strutturato



DOLMEN PRO PORCELAIN TILES

COLOURED BODY PORCELAIN TILES - RECTIFIED MONOCALIBER
 GRES PORCELLANATO COLORATO IN MASSA - RETTIFICATO MONOCALIBRO
 Grès cérame coloré dans la masse - Rectifié mono-calibre / Durchgefärbtes Feinsteinzeug - Geschliffen einkalibrig
 Gres porcelánico coloreado en masa - Rectificado monocolor / Керамический гранит окрашенный в массе - Ретифицированный в одном калибре

Size	Thickness	Surface finish					 HEAVY TRAFFIC		
			CENERE	GRIGIO	ROSSO	MIX			
75 x 150 cm 29 1/2" x 59"	± 9,5 mm	Matte				/			
75 x 75 cm 29 1/2" x 29 1/2"	± 9,5 mm	Matte				/			
37,5 x 75 cm 14 3/4" x 29 1/2"	± 9,5 mm	Matte							
			CENERE	GRIGIO	ROSSO	MIX	 HEAVY TRAFFIC		
37,5 x 75 cm 14 3/4" x 29 1/2"	± 9,5 mm	Grip							
22,5 x 45,3 cm 8 7/8" x 17 3/4"	± 9 mm	Textured	Not Rectified						
22,5 x 22,5 cm 8 7/8" x 8 7/8"	± 9 mm	Textured	Not Rectified						
60 x 120 cm 23 5/8" x 47 1/4"	± 20 mm	Textured				/			
22,5 x 45,4 cm 8 7/8" x 17 3/4"	± 20 mm	Textured	Not Rectified	/	/				
22,5 x 22,5 cm 8 7/8" x 8 7/8"	± 20 mm	Textured	Not Rectified	/	/				
			CENERE	GRIGIO	ROSSO	MIX			
162 x 324 cm 63 3/4" x 127 1/2"	± 12 mm	Matte	Not Rectified	/		/	/		



DOLMEN PRO PORCELAIN TILES

MIX



atlas concorde

 Substantial variation
V4

Dolmen Pro MIX: just like the natural material that inspired them, Mix color feature a high level of chromatic variation (differences in shade).
Dolmen Pro Mix: analogamente al materiale naturale a cui si ispira, il colore Dolmen Pro Mix ha un elevato livello di variazione cromatica tra le piastrelle (stonalizzazione).
Dolmen Pro MIX: à l'image du matériau naturel duquel elle s'inspire, la couleur Mix se distingue par un niveau élevé de variation chromatique entre les carreaux (stonalisation).
Dolmen Pro MIX: Ähnlich wie das natürliche Material, von dem sie inspiriert ist, weist die Farbe Mix eine hohe chromatische Variation zwischen den Fliesen auf (Farbschattierung).
Dolmen Pro MIX: como el material natural en el que se inspira, el color Mix presenta un alto nivel de variación de tono entre piezas (destonificado).
Dolmen Pro MIX: аналогічно природному матеріалу, послужившему основой для создания, цвет Mix отличается высоким уровнем вариаций цветов между плитками (разнотон).



atlas concorde

DOLMEN PRO PORCELAIN TILE DECORS

SQUARES MIX4*

34 x 34 cm - 13 3/8" x 13 3/8"
± 9,5 mm
Matte

A geometrical interplay of squares and trapezoids, decorated with an elegant brass inlay. For indoors applications only.

Gioco geometrico di quadrati e trapezi impreziosito da un elegante profilo a inserto in ottone. Solo per uso indoor.

Jeu géométrique de carrés et trapèzes enrichis d'un profil élégant avec insert en laiton. Uniquement pour usage en intérieur.

Geometrisches Spiel von Quadraten und Trapezen, verziert mit einem eleganten Messingeinlageprofil. Nur für Indoor.

Un juego geométrico de cuadrados y trapecios, realizado por un elegante perfil de latón insertado. Sólo para interiores.

Геометрическая игра квадратов и трапеций, облагороженная элегантным профилем-вставкой из латуни. Исключительно для внутренних помещений.

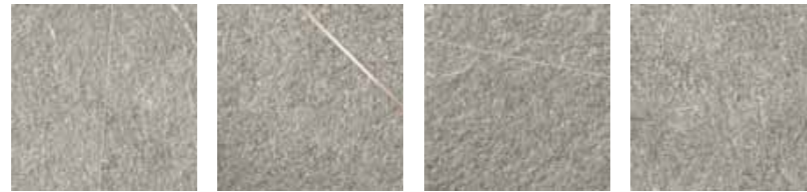

Cenere

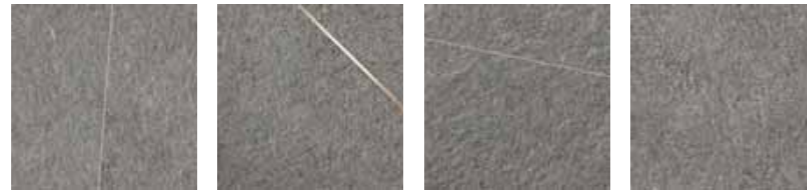

Grigio



Rosso

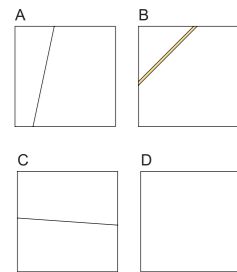

Example of random laying pattern

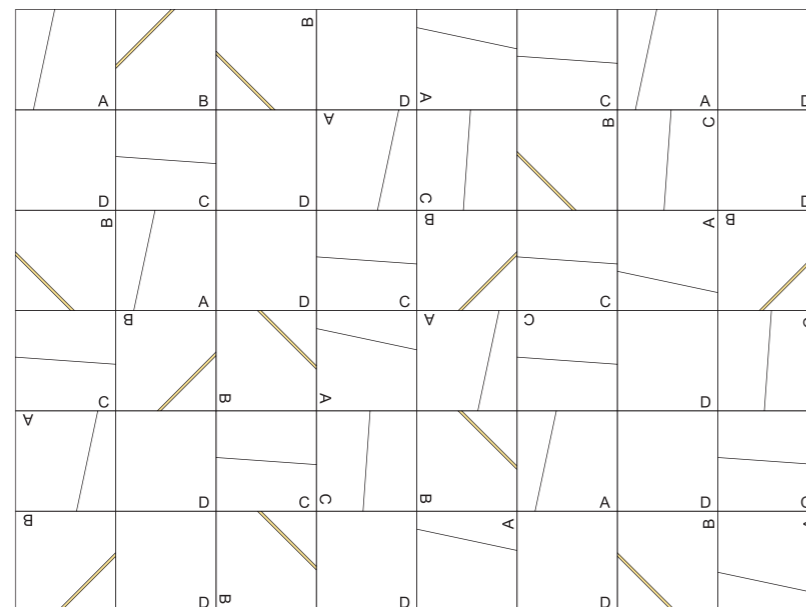

THE DECORATION CAN ONLY BE LAID ON THE WALL | IL DECORO SI PUÒ POSARE SOLO A RIVESTIMENTO
Décor uniquement mural | Das Dekor kann nur an der Wand verlegt werden |
La decoración se puede colocar únicamente en paredes | Декор может быть уложен только на стену.

* Metal insert. We recommend use of a neutral detergent. Do not use acid, alkaline or waxing products or metal scouring pads.
Inserto metallico. Si consiglia l'utilizzo di un comune detergente neutro, evitare l'utilizzo di prodotti acidi o alcalini, ceranti e pagliette di metallo.
Insert métallique. Il est conseillé d'utiliser un produit détergent commun et neutre, d'éviter d'utiliser des produits acides ou alcalins, à base de cire ainsi que les pailles de métal.
Metalleinlage. Ein handelsübliches, neutrales Reinigungsmittel und keine sauren oder alkalischen, wachshaltigen Produkte oder Stahlwolle verwenden.
Inserto metálico. Se recomienda utilizar un detergente neutro y evitar productos ácidos o alcalinos, ceras y estropajos metálicos.
Металлическая вставка. Рекомендуется использовать обычное нейтральное моющее средство, избегать использования кислотных или щелочных продуктов, а также средств для вождения и металлических мочалок.



atlas concorde

MOSAICO

30 x 30 cm - 11 3/4" x 11 3/4"
± 9,5 mm
Matte

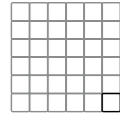

4,8 x 4,8 cm - 2" x 2"

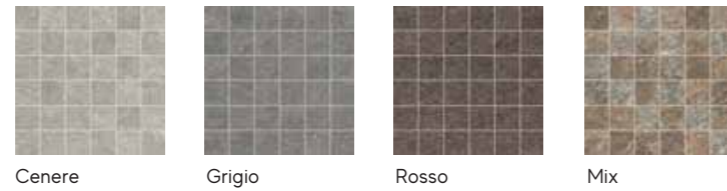

A classic composition of tesserae for the bathroom/shower area.
Composizione classica di tessere, pensato per la zona bagno/doccia.
Composition classique de carreaux conçus pour la salle de bain et la douche.
Klassische Fliesenkomposition, entwickelt für den Bad-/Duschbereich.
Composición clásica de teselas, diseñada para la zona de baño/ducha.
Классическая мозаика, задуманная для ванных/душевых комнат.

BRICK

37,5 x 75 cm - 14 3/4" x 29 1/2"
± 9,5 mm
Matte

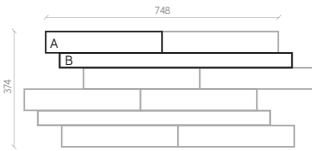

A 7 x 37,3 cm - 2 3/4" x 14 3/4"
B 4,2 x 74,8 cm - 1 5/8" x 29 1/2"

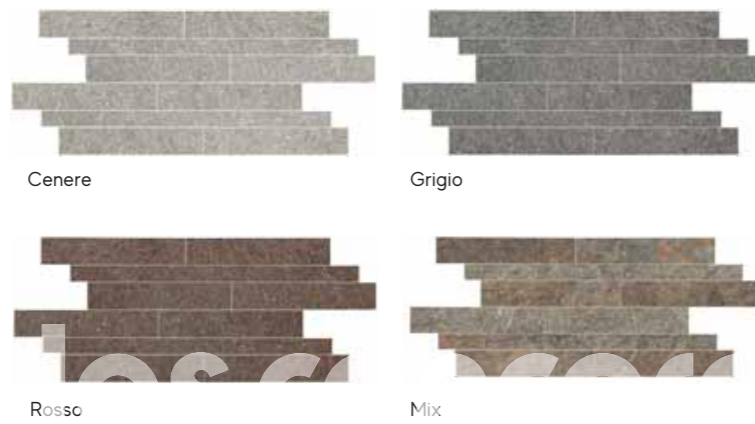

A composite surface effect, ideal for both indoors and outdoors applications.
Effetto superficie composita, si può inserire sia in interni che in esterni.
Effet surface composite adapté à l'intérieur et l'extérieur.
Verbund-Oberflächenoptik, sowohl für den Innen- als auch für den Außenbereich geeignet.
Efecto de superficie heterogénea, apto tanto para interiores como para exteriores.
Эффект составной поверхности, которую можно включить как во внутренние помещения, так и для наружных зон.

CODA DI PAVONE*

53,2 x 102,8 cm - 20 7/8" x 40 1/2"
± 9,5 mm
Grip

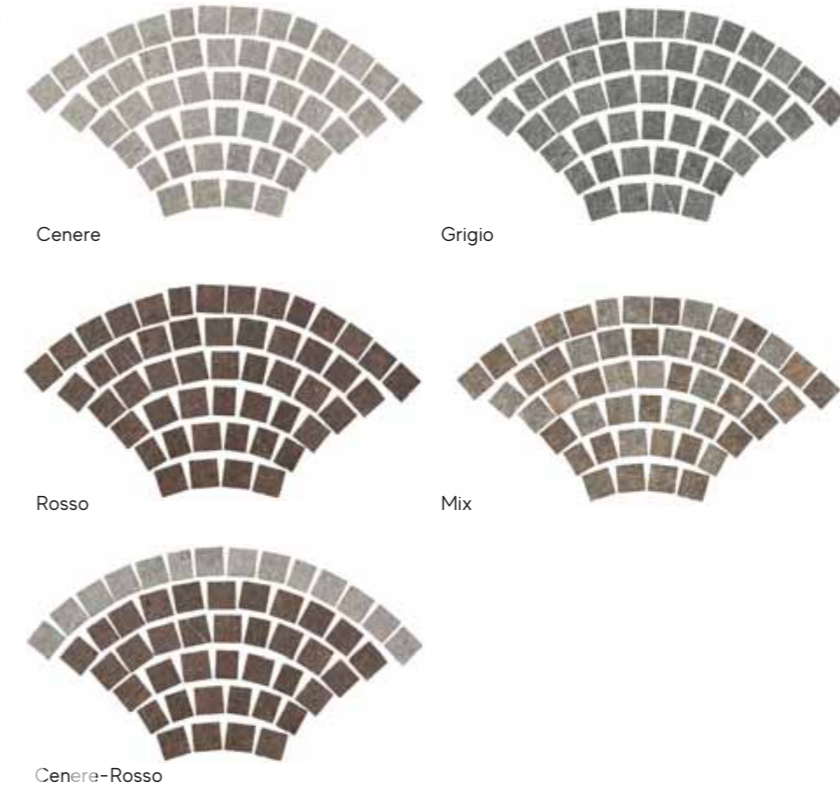
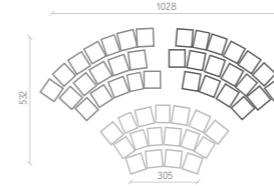

Squared cubes with natural-looking irregular edges. A "peacock tail" pattern made of increasingly wide concentric arcs. For outdoors applications only.
Cubetti quadrati con bordi irregolari dall'effetto naturale. Schema a "coda di pavone": serie di archi concentrici di ampiezza crescente. Esclusivamente per uso outdoor.
Cubes carrés aux bords irréguliers à l'effet naturel. Motif en « queue de paon » : un ensemble d'arcs concentriques de taille croissante. Exclusivement pour usage en extérieur.
Quadratische Würfel mit unregelmäßigen Kanten und natürlicher Wirkung. „Pfausenschwanz“-Muster: eine Reihe von konzentrischen Bögen mit zunehmender Breite. Nur für den Außenbereich geeignet.
Adoquines cuadrados con bordes irregulares con un efecto natural. Diseño en forma de "cola de pavo": una serie de arcos concéntricos de amplitud creciente. Exclusivamente para exteriores.
Квадратные кубики с неровными краями, придают натуральный вид. Укладка «павлиний хвост»: серия концентрических арок с шириной, увеличивающейся по нарастающей. Только для наружных работ.

* Tumbled / Burattato / Tamisé / Tamboreado / Genarbt / выщербленный



atlas concorde



atlas concorde

DOLMEN PRO PORCELAIN TILE TRIM TILES

INDOOR TRIM TILES

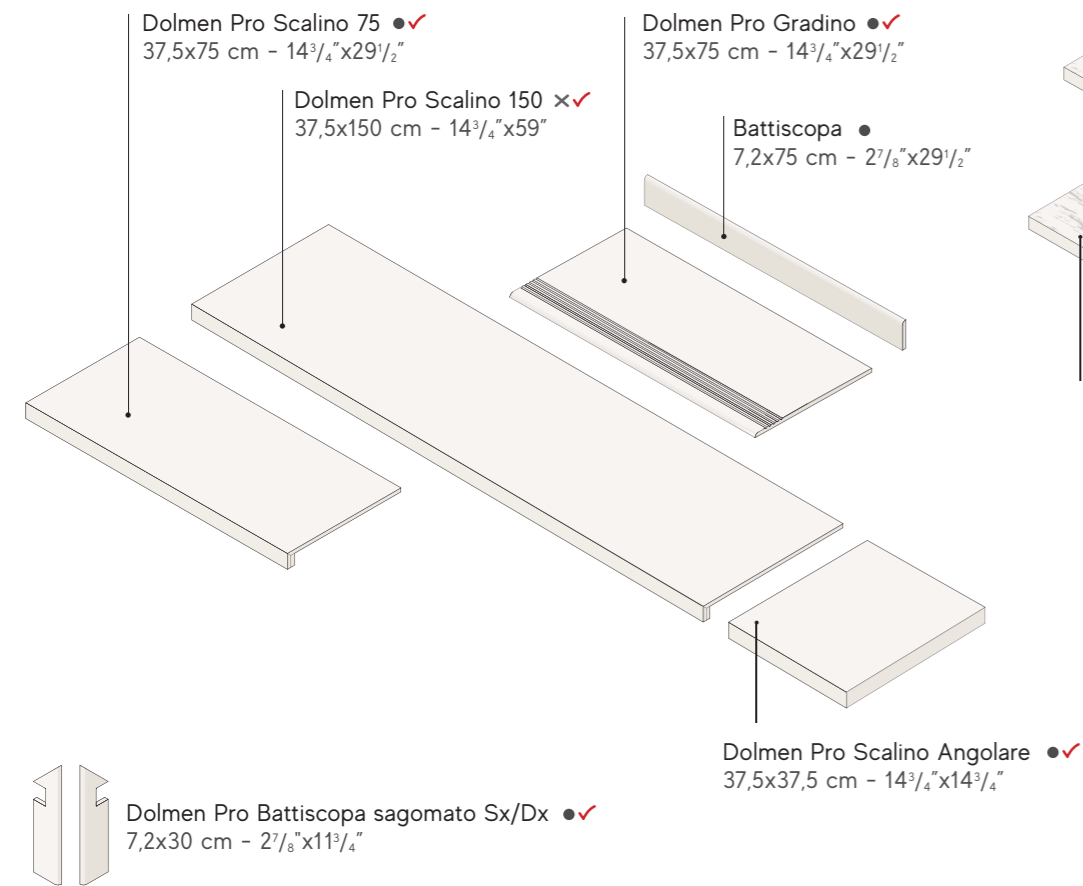

OUTDOOR TRIM TILES

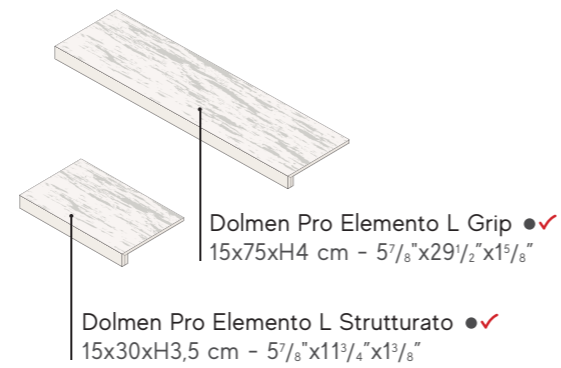

- × Available in / Disponibile in Cenere, Grigio, Rosso
- Available in all colors / Disponibile in tutti i colori
- ✓ These parts are supplied to order / I pezzi sono disponibili su ordinazione

OUTDOOR TRIM TILES ± 20 mm

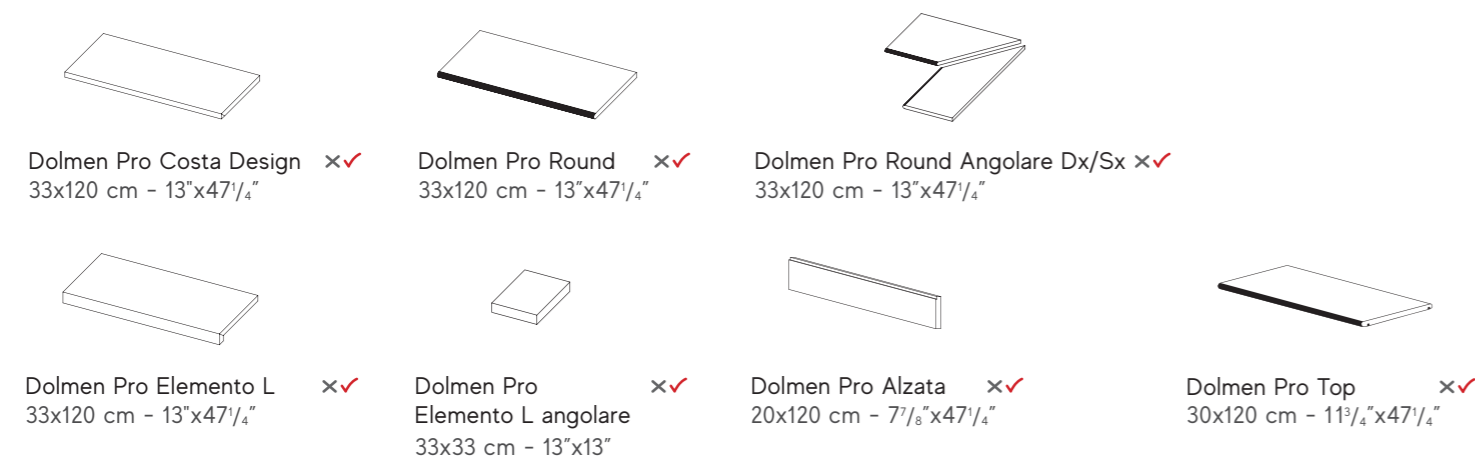

- × Available in / Disponibile in Cenere, Grigio, Rosso
- ✓ These parts are supplied to order / I pezzi sono disponibili su ordinazione

For further details on the 20 mm product, relevant trims and the installation systems, in particular for recommendations, restrictions of use, and precautions during installation, please refer to the LASTRA 20mm section on the Atlas Concorde website or to the LASTRA 20mm catalogue.
Per dettagli sul prodotto e sui relativi pezzi speciali in 20 mm di spessore, per i sistemi di posa e, in particolare, per raccomandazioni, accorgimenti, limitazioni di utilizzo e precauzioni in fase di posa, si raccomanda di prendere visione del catalogo LASTRA 20mm e della sezione LASTRA 20mm del sito Atlas Concorde.



THANKS TO

arper
www.arper.com

bosa ★
www.bosatrade.com

Billiani
1911
www.billiani.it

Frag
dal 1921
www.frag.it

GERVASONI
www.gervasoni1882.com

guzzini®
www.fratelliguzzini.com

50 SINCE 1949
LIVING DIVANI
www.livingdivani.it

MARIOLUCA GIUSTI
SYNTHETIC CRYSTAL
www.mariolucagiusti.com

prandina
LIGHTING STORIES
www.prandina.it

Corraini Edizioni
www.corraini.com

Vistosi
www.vistosi.it

DOLMEN PRO LAYING PATTERNS

SIZES / FORMATI

cm 22,5 x 22,5
8 7/8" x 8 7/8"

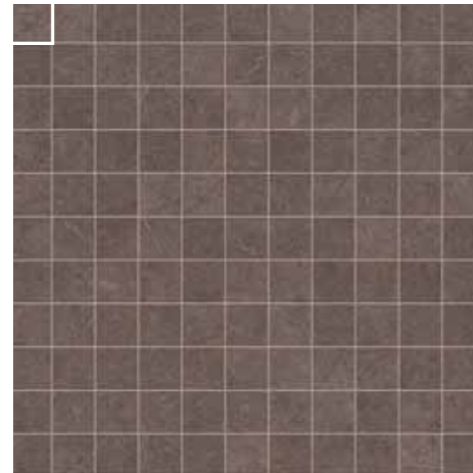

1.

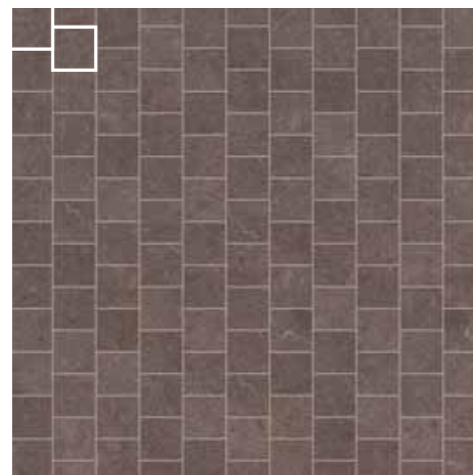

2.

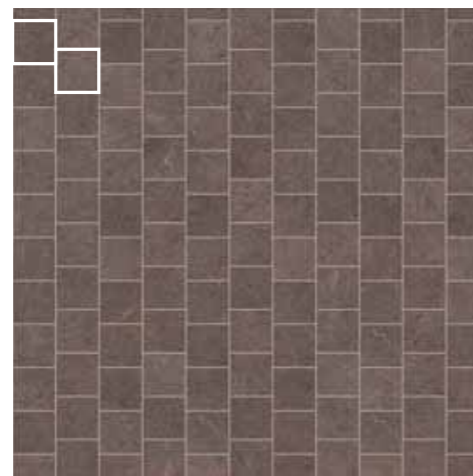

3.

SIZES / FORMATI

cm 22,5 x 45
8 7/8" x 17 3/4"

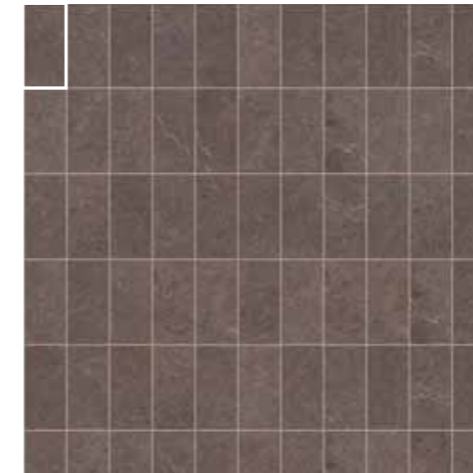

1.

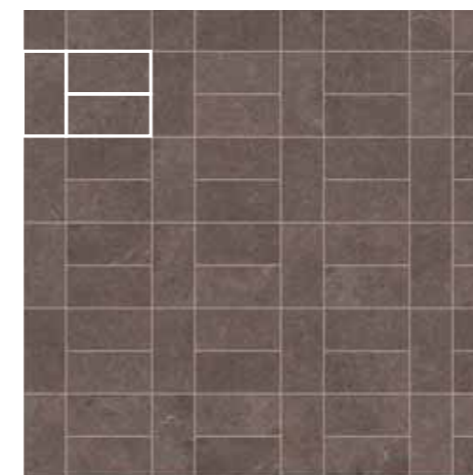

4.

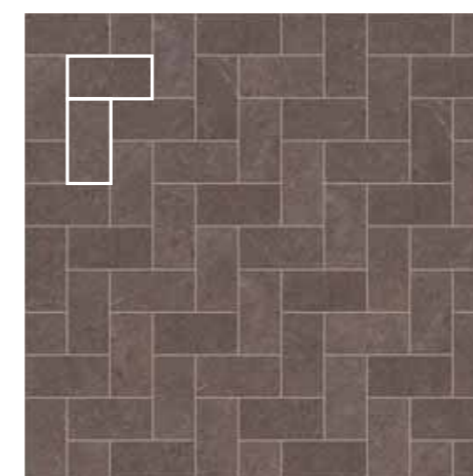

7.

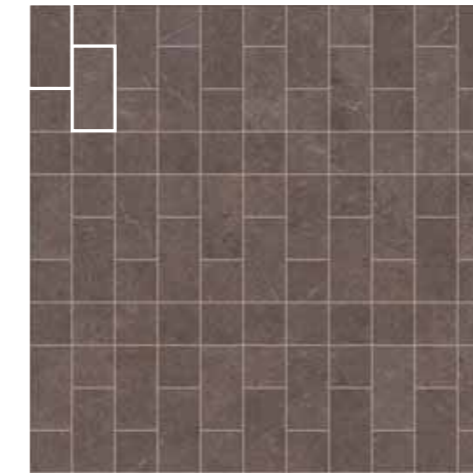

2.

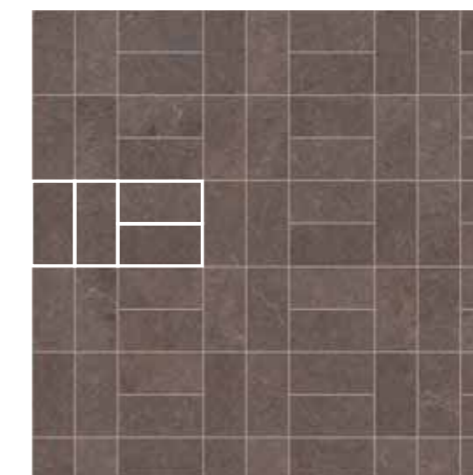

5.

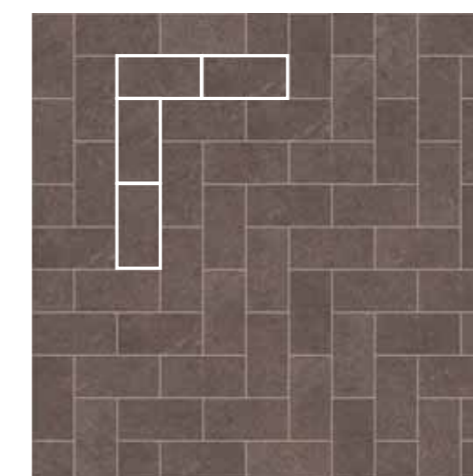

8.

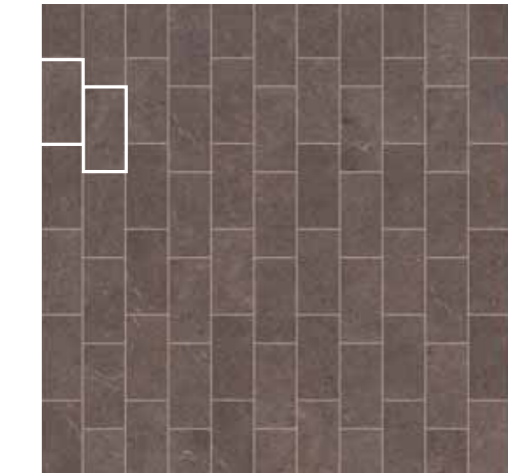

3.

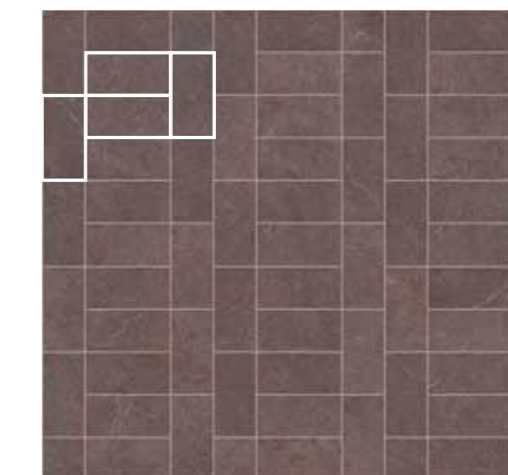

6.

DOLMEN PRO LAYING PATTERNS

SIZES / FORMATI

cm 22,5 x 22,5 = 50%
8 7/8" x 8 7/8"

cm 22,5 x 45 = 50%
8 7/8" x 17 3/4"

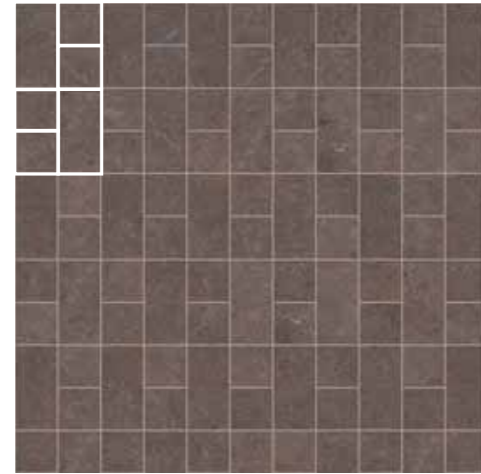

1.

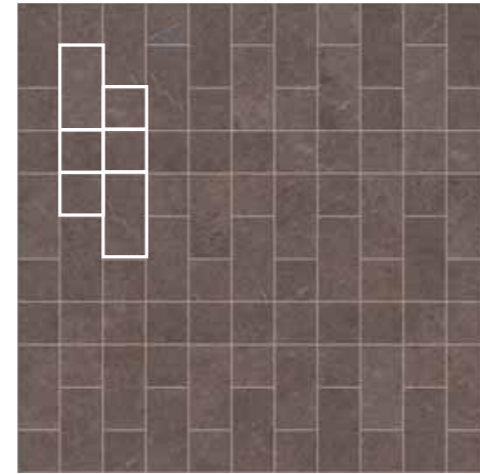

2.

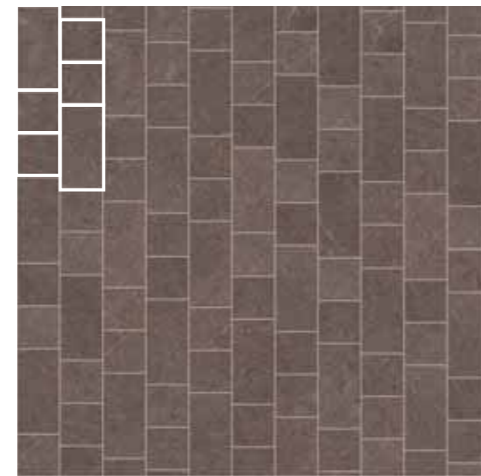

3.

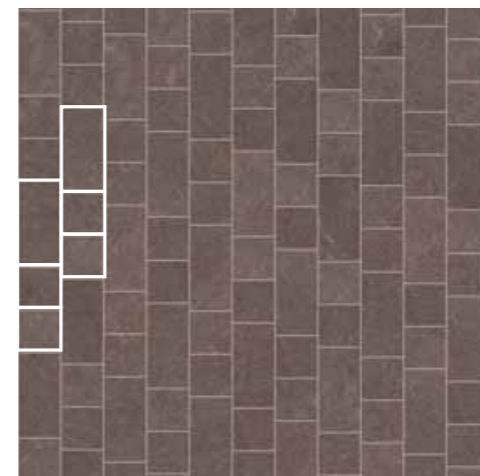

4.

SIZES / FORMATI

cm 22,5 x 22,5 = 33,33%
8 7/8" x 8 7/8"

cm 22,5 x 45 = 66,67%
8 7/8" x 17 3/4"



1.

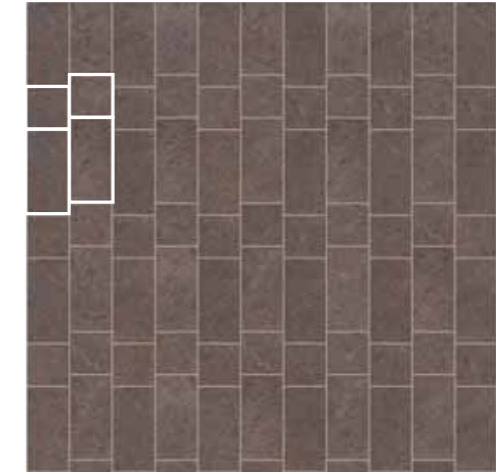

2.

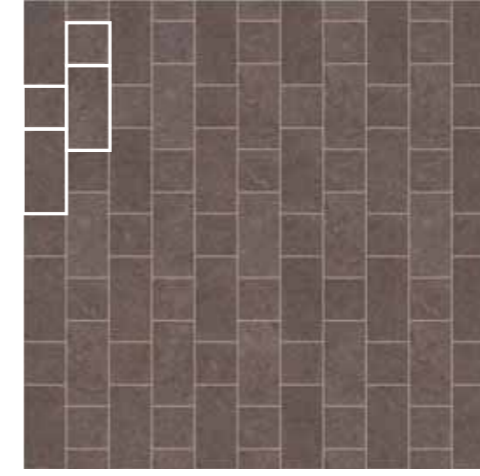

3.

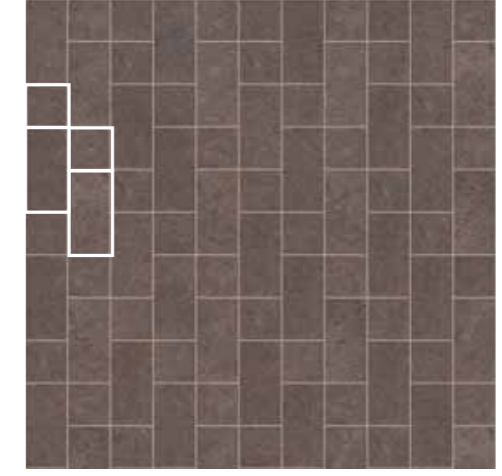

4.

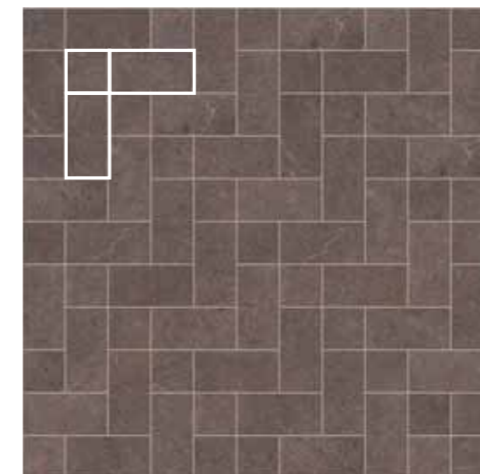

5.

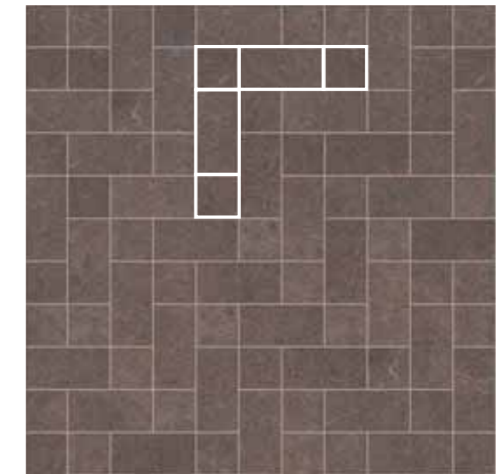

6.

DOLMEN PRO LAYING PATTERNS

SIZES / FORMATI

cm 22,5 x 22,5 = 60%
8 7/8" x 8 7/8"

cm 22,5 x 45 = 40%
8 7/8" x 17 3/4"

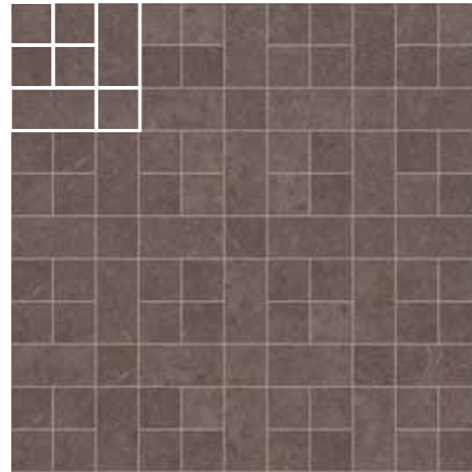

7.

cm 22,5 x 22,5 = 11%
8 7/8" x 8 7/8"

cm 22,5 x 45 = 89%
8 7/8" x 17 3/4"

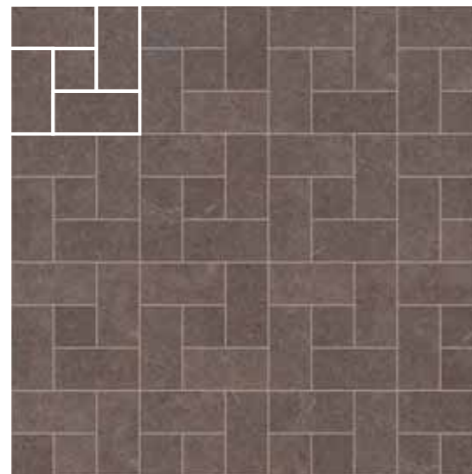

8.

cm 22,5 x 22,5 = 50%
8 7/8" x 8 7/8"

cm 22,5 x 45 = 50%
8 7/8" x 17 3/4"

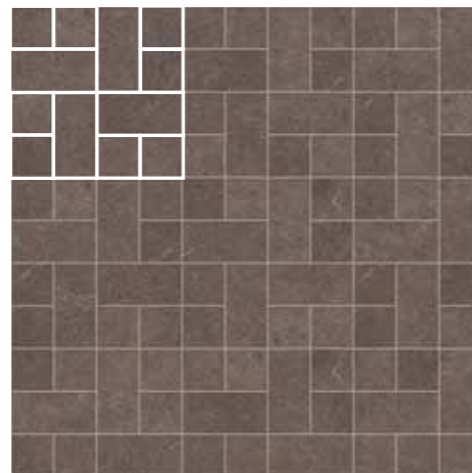

9.

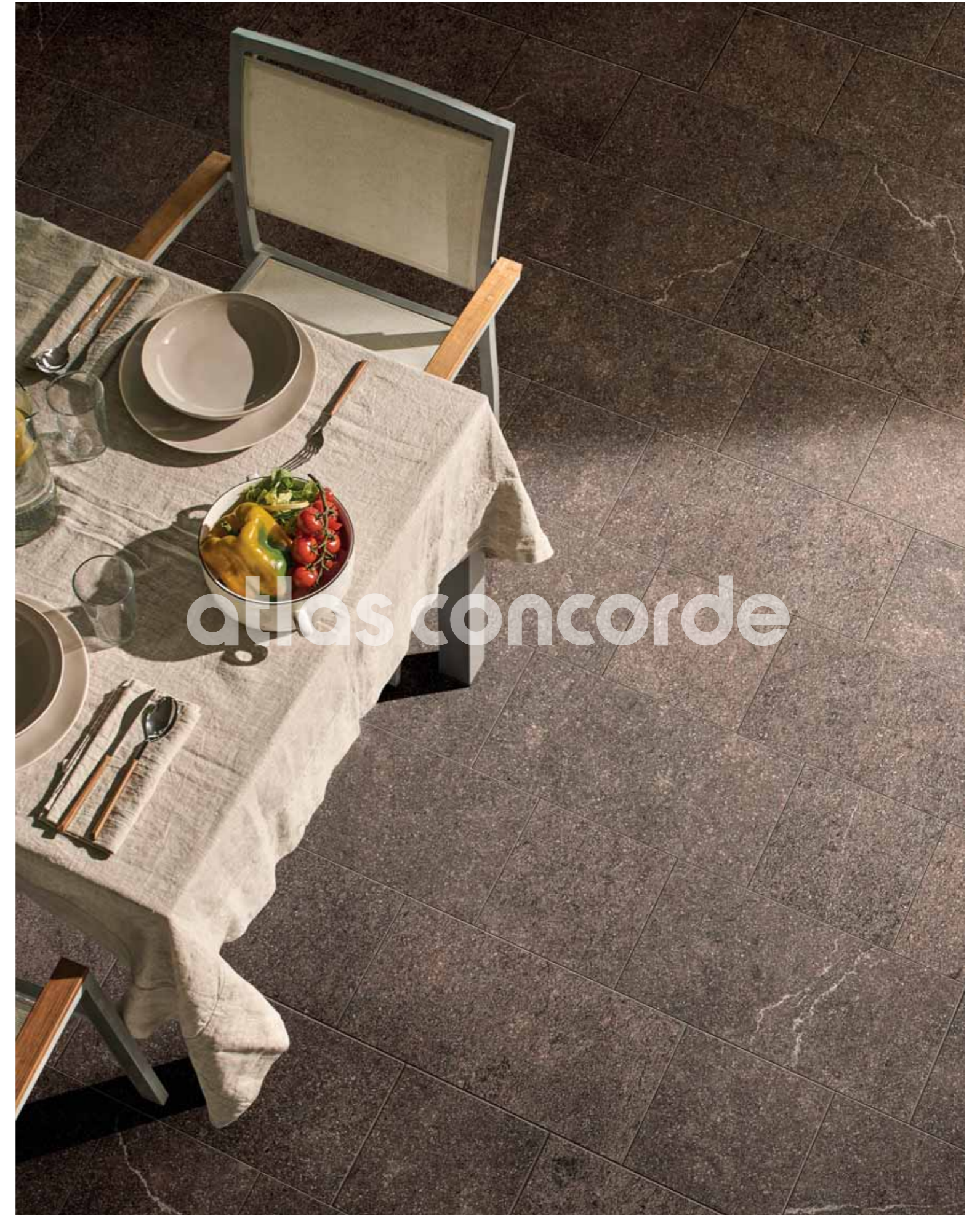

Ceramic and porcelain tiles: A safe choice

Resistance and duration

RESISTENZA E DURATA

Easy to maintain

Facile da mantenere



Porcelain tiles do not require any special maintenance.

Il gres porcellanato non richiede manutenzioni particolari.

UV Resistant

Resistente ai raggi UV



Porcelain tiles maintain their colors even when exposed to continuous, direct sunlight or in contact with atmospheric agents or smog.

Il gres porcellanato rimane inalterato nei suoi colori anche se esposto alla luce diretta e continua del sole o a contatto con agenti atmosferici o smog.

Scratch resistant

Resistente al graffio



Porcelain tiles do not splinter, break or get damaged.

Il gres porcellanato non si scheggia, non si rompe e non si danneggia.

Easy to clean

Facile da pulire



Porcelain tiles are easy to clean.

Il gres porcellanato si pulisce facilmente.

Waterproof

Resistente all'acqua



Porcelain tiles are completely non-porous and therefore are not damaged by water or humidity.

Il gres porcellanato è completamente non poroso e non teme l'acqua e l'umidità.

Stain resistant

Resistente alle macchie



Porcelain tiles are waterproof, no liquid can damage the surface.

Il gres porcellanato è impermeabile e nessun tipo di liquido può danneggiarne la superficie.

Resistant to chemicals

Resistente agli agenti chimici



Porcelain tiles do not stain and resist the most aggressive chemical agents.

Il gres porcellanato non si macchia e resiste agli agenti chimici più aggressivi.

Resistant to acids

Resistente agli acidi



Porcelain tiles are resistant to acids found in food and cleaning products.

Il gres porcellanato resiste agli acidi di uso alimentare e domestico.

Resistant to thermal shock

Resistente agli shock termici



A porcelain tile floor will not change as a result of sharp temperature fluctuations.

Un pavimento in gres porcellanato non si altera a causa di sbalzi termici.

Frost resistant

Resistente al ghiaccio



Porcelain tiles are frost resistant and therefore are not damaged by low temperatures.

Il gres porcellanato è ingelivo e resiste alle temperature più basse.

Health

SALUTE

Zero VOCS

Zero VOC



Porcelain tiles are intrinsically inorganic and do not emit volatile organic compounds (VOC).

Le piastrelle in gres porcellanato sono intrinsecamente inorganiche e non emettono composti organici volatili.

Zero PVC

Zero PVC



Porcelain tiles contain no PVC, plastics or petroleum derivatives.

Il gres porcellanato è privo di PVC, plastiche o derivati del petrolio.

Zero formaldehyde

Zero formaldeide



Porcelain tiles do not contain formaldehyde.

Il gres porcellanato non contiene formaldeide.

Zero allergens

Zero allergeni



Porcelain tiles are inhospitable for mites, bacteria, fungi, molds, and other irritants.

Il gres porcellanato è inospitale per acari, batteri, funghi, muffe e altre sostanze irritanti.

Prevent bacterial growth

Previene la crescita batterica



Porcelain tiles are completely hygienic and inhospitable for bacteria, mites, molds, and fungi.

Il gres porcellanato è assolutamente igienico e inospitale per i batteri, acari, muffe e funghi.

Safety

SICUREZZA

Non-slip

Antiscivolo



Porcelain tile surfaces can be made with an abrasive surface grit that can increase traction and reduce the risk of slipping.

Le superfici in gres porcellanato possono essere realizzate con una graniglia abrasiva superficiale in grado di aumentare la trazione e ridurre i rischi di scivolamento.

Fire resistant

Resistente al fuoco



Porcelain tiles are not flammable, reduce the spread of flames, do not burn, and do not emit toxic fumes.

Le piastrelle in gres porcellanato non sono infiammabili, riducono la propagazione della fiamma, non bruciano e non emettono fumi tossici.

Heat resistant

Resistente al calore



Porcelain tiles do not change shape at high temperatures.

Il gres porcellanato non si altera alle alte temperature.

Environment

AMBIENTE

Energy efficiency

Efficienza energetica



The high thermal inertia of porcelain tiles moderates the changes in temperature of the rooms, favoring energy savings.

L'elevata inerzia termica del gres porcellanato modera gli sbalzi di temperatura degli ambienti, favorendo il risparmio energetico.

Ecological

Ecologico



Porcelain tiles have a low environmental impact at all stages of their production, from the raw materials to disposal and recycling.

Il gres porcellanato ha un basso impatto ambientale in tutte le fasi del suo processo industriale, dalle materie prime fino allo smaltimento e al riciclo.

Recycling and re-use

Riciclo e riutilizzo



Porcelain tiles are made with recycled materials, last a long time, and can be re-used because they retain their original appearance.

Il gres porcellanato è realizzato con materiali di riciclo, dura a lungo e mantenendo l'aspetto originario può essere riciclato.

Ideal for floor heating systems

Ideale per sistemi di riscaldamento a pavimento



Porcelain tiles can be effectively combined with floor heating systems.

Il gres porcellanato può essere abbinato in modo efficace a sistemi di riscaldamento a pavimento.

Coloured body porcelain tiles - Rectified monocaliber

Compliant with standards EN 14411 annex L group B11
Compliant with standards ISO 13006 annex L group B11
Conforme alla norma EN 14411 Appendice L gruppo B11
Conforme alla norma ISO 13006 Appendice L gruppo B11

Gres porcellanato colorato in massa - Rettificato monocalibro

75x150 cm - 29 1/2" x 59" ± 9,5 mm
75x75 cm - 29 1/2" x 29 1/2" ± 9,5 mm
37,5x75 cm - 14 3/4" x 29 1/2" ± 9,5 mm
60x120 cm - 23 5/8" x 47 1/4" ± 20 mm
22,5x45,3 cm - 8 7/8" x 17 3/4" ± 9 mm
22,5x22,5 cm - 8 7/8" x 8 7/8" ± 9 mm
22,5x45,4 cm - 8 7/8" x 17 3/4" ± 20 mm
22,5x22,5 cm - 8 7/8" x 8 7/8" ± 20 mm
(*) Not rectified - Non rettificato



Technical features Caratteristiche tecniche	Test Method Metodo di prova	Requirements for nominal size N Requisiti per dimensione nominale N			DOLMEN PRO Tiles			
		7 cm ≤ N < 15 cm (mm)	N ≥ 15 cm (%) (mm)		Matte	Grip	Textured	Outdoor Paving ± 20 mm
Length and width Lunghezza e larghezza	ISO 10545-2	± 0,9 (*)	± 0,6 (*)	± 2,0 (*)	± 0,3% ± 1,0 mm	± 0,3% ± 1,0 mm	Suitable for conforme	± 0,3% ± 1,0 mm (*)
Thickness Spessore		± 0,5 (**)	± 5 (**)	± 0,5 (**)	± 5,0% ± 0,5 mm	± 5,0% ± 0,5 mm	± 5,0% ± 0,5 mm	± 5,0% ± 0,5 mm
Straightness of sides Rettilinearità degli spigoli		± 0,75 (***)	± 0,5 (***)	± 1,5 (***)	± 0,3% ± 0,8 mm	± 0,3% ± 0,8 mm	Suitable for conforme	± 0,3% ± 0,8 mm (*)
Rectangularity Ortogonalità		± 0,75 (****)	± 0,5 (****)	± 2,0 (****)	± 0,3% ± 1,5 mm	± 0,3% ± 1,5 mm	Suitable for conforme	± 0,3% ± 1,5 mm (*)
Surface flatness Planarità	-	c.c. ± 0,75 e.c. ± 0,75 w. ± 0,75	c.c. ± 0,5 e.c. ± 0,5 w. ± 0,5	c.c. ± 2,0 e.c. ± 2,0 w. ± 2,0	Not applicable to "strong" structures Non applicabile a strutturati forti			
Water absorption (in% by mass) Massa d'acqua assorbita(come % della massa)	ISO 10545-3	EV ≤ 0,5% Individual Maximum 0,6% EV ≤ 0,5% Valore massimo singolo 0,6%			≤ 0,1 %	≤ 0,1 %	≤ 0,1 %	≤ 0,1 %
Water absorption (in% by mass) Massa d'acqua assorbita(come % della massa)	ASTM C 373-18	Requirement ANSI A137.1-2017 Water absorption max ≤ 0,5%			≤ 0,5 %	≤ 0,5 %	≤ 0,5 %	≤ 0,5 %
Breaking strength Sforzo di rottura	ISO 10545-4	S ≥ 700N (for thickness < 7,5 mm - per spessore < 7,5 mm) S ≥ 1300N (for thickness ≥ 7,5 mm - per spessore ≥ 7,5 mm)			S ≥ 1500 N	S ≥ 1500 N	S ≥ 1500 N	S ≥ 10000 N
Modulus of rupture Resistenza alla flessione		R ≥ 35 N/mm ²			R ≥ 40 N/mm ²	R ≥ 40 N/mm ²	R ≥ 40 N/mm ²	R ≥ 45 N/mm ²
Bending strength and breaking load Resistenza a flessione e al carico di rottura (4)(5)	EN 1339 Annex F	-			-	-	-	≥ U1 22,5x22,5 ≥ U4 60x120 - 22,5x45,4
Impact resistance, as coefficient of restitution Resistenza all'impatto, espresso come coefficiente di restituzione	ISO 10545-5	Declared value Valore dichiarato			≥ 0,55	≥ 0,55	≥ 0,55	≥ 0,55
Mohs hardness Durezza Mohs	EN 101	-			7	8	8	8
Resistance to deep abrasion of unglazed tiles (removed volume) Resistenza all'abrasione profonda delle piastrelle non smaltate (volume materiale asportato)	ISO 10545-6	≤ 175 mm ³			≤ 150 mm ³	≤ 150 mm ³	≤ 150 mm ³	≤ 150 mm ³
Coefficient of thermal linear expansion Coefficiente di dilatazione termica lineare	ISO 10545-8	Declared value Valore dichiarato			≤ 7MK ⁻¹	≤ 7MK ⁻¹	≤ 7MK ⁻¹	≤ 7MK ⁻¹
Thermal shock resistance Resistenza agli sbalzi termici	ISO 10545-9	Pass according to EN ISO 10545-1 Test superato in accordo con ISO 10545-1			Resistant Resiste			
Moisture expansion (in mm/m) Dilatazione all'umidità (in mm/m)	ISO 10545-10	Declared value Valore dichiarato			≤ 0,01% (0,1mm/m)	≤ 0,01% (0,1mm/m)	≤ 0,01% (0,1mm/m)	≤ 0,01% (0,1mm/m)
Frost resistance Resistenza al gelo	ISO 10545-12	Pass according to EN ISO 10545-1 Test superato in accordo con ISO 10545-1			Resistant Resiste			
Bond strength / adhesion for improved cementitious adhesives Adesione a trazione con adesivi cementizi migliorati	EN 1348	Declared value Valore dichiarato			≥ 1,0 N/mm ² (Class C2 - EN 12004)	≥ 1,0 N/mm ² (Class C2 - EN 12004)	≥ 1,0 N/mm ² (Class C2 - EN 12004)	≥ 1,0 N/mm ² (Class C2 - EN 12004)
Reaction to fire Reazione al fuoco	-	Class A1 or A1 _{fl} Classe A1 oppure A1 _{fl}			A1 - A1 _{fl}	A1 - A1 _{fl}	A1 - A1 _{fl}	A1 - A1 _{fl}
Resistance to household chemicals and swimming pool salts Resistenza ai prodotti chimici di uso domestico ed agli additivi per piscina	ISO 10545-13	Minimum Class B Classe minima B			A	A	A	A
Resistance to low concentrations of acids and alkalis Resistenza a basse concentrazioni di acidi e alcali		Declared Class Classe dichiarata			LA	LA	LA	LA
Resistance to high concentrations of acids and alkalis Resistenza ad alte concentrazioni di acidi e alcali		Declared Class Classe dichiarata			HA	HA	HA	HA
Resistance to staining for unglazed tiles Resistenza alle macchie per piastrelle non smaltate	ISO 10545-14	Declared Class Classe dichiarata			5	5	5	5
Shoood Ramp Test Metodo della rampa "calzato"	DIN 51130	Declared value Valore dichiarato			R10	R11	R11	R11
Barefoot Ramp Test Metodo della rampa a piedi nudi	DIN 51097	Declared value Valore dichiarato			A+B	A+B+C	A+B+C	A+B+C
Pendulum Friction Test Metodo del Pendolo (1)(2)	BS 7976	PTV ≥ 36 classifies the surface as "low slip risk"			≥ 36 Dry ≥ 36 Wet	≥ 36 Dry ≥ 36 Wet	≥ 36 Dry ≥ 36 Wet	≥ 36 Dry ≥ 36 Wet
	AS 4586	Declared Classification of the new pedestrian surface materials according to the Pendulum Test			Class P3	Class P4	Class P4	Class P4
	UNE-ENV 12633	Declared value Valore dichiarato			Class C2	Class C3	Class C3	Class C3
Coefficient of friction (COF) Coefficiente di attrito	B.C.R.A. Rep. CEC/81	D. M. 236/89 del 14/06/89 μ > 0,40 per elemento scivolante cuoio su pavimentazione asciutta μ > 0,40 per elemento scivolante gomma dura su pavimentazione bagnata			> 0,40 Asciutto > 0,40 Bagnato	> 0,40 Asciutto > 0,40 Bagnato	> 0,40 Asciutto > 0,40 Bagnato	> 0,40 Asciutto > 0,40 Bagnato
Dynamic coefficient of friction (DCOF) Coefficiente di attrito dinamico	ANSI A137.1	ANSI A.137.1-2017 Requires a minimum value of 0.42 for level interior space expected to be walked upon when wet. (3)			> 0,42 Wet	> 0,42 Wet	> 0,42 Wet	> 0,42 Wet

(*) The permissible deviation, in % or mm, of the average size for each tile (2 or 4 sides) from work size (WS). Deviazione ammissibile, in % oppure mm, della dimensione media di ogni piastrella (2 oppure 4 lati) dalla dimensione di fabbricazione (WS).
 (***) The permissible deviation, in % or mm, of the average thickness for each tile from the work size thickness (WS). Deviazione ammissibile, in % oppure mm, dello spessore medio di ogni piastrella dallo spessore riportato nella dimensione di fabbricazione (WS) corrispondenti.
 (****) The maximum permissible deviation from straightness, in % or mm, related to the corresponding work sizes (WS). Deviazione massima ammissibile di rettilinearità, in % oppure mm, in rapporto alle dimensioni di fabbricazione (WS) corrispondenti.
 (*****) The maximum permissible deviation from rectangularity, in % or mm, related to the corresponding work sizes (WS). Deviazione massima ammissibile di ortogonalità, in % oppure mm, in rapporto alle dimensioni di fabbricazione (WS) corrispondenti.
 c.c. The maximum permissible deviation from centre curvature, in % or mm, related to diagonal calculated from the work sizes (WS). Deviazione massima ammissibile della curvatura del centro, in % oppure mm, in rapporto alla diagonale calcolata secondo le dimensioni di fabbricazione (WS).
 e.c. The maximum permissible deviation from edge curvature, in % or mm, related to the corresponding work sizes (WS). Deviazione massima ammissibile della curvatura dello spigolo, in % oppure mm, in rapporto alle dimensioni di fabbricazione (WS) corrispondenti.
 w. The maximum permissible deviation from warpage, in % or mm, related to diagonal calculated from the work sizes (WS). Deviazione massima ammissibile dello svergolamento, in % oppure mm, in rapporto alla diagonale calcolata secondo le dimensioni di fabbricazione (WS).
 (1) Determination of slip resistance of pedestrian surfaces. It does not cover sports surfaces and road surfaces for vehicles (skid resistance). Determinazione della resistenza allo scivolamento delle superfici pedonabili, non si applica alle pavimentazioni sportive ed alle pavimentazioni stradali veicolari.
 (2) Anti-slip performance is guaranteed at the time of delivery of the product. Le prestazioni anti-slip vengono garantite al momento della consegna del prodotto.
 (3) However, tiles with a DCOF of 0.42 or greater are not necessarily suitable for all projects. The specifier shall determine tiles appropriate for specific project conditions, considering by way of example, but not in limitation, type of use, traffic, expected contaminants, expected maintenance, expected wear, and manufacturers' guidelines and recommendations.
 (4) For further details, please refer to outdoor design general catalogue. Per maggiori informazioni riferirsi al catalogo generale Outdoor Design.
 (5) Only for products with 20 mm thickness. Solo per prodotti a 20mm di spessore.
 (P) If not rectified: "suitable for". Se non rettificato: "conforme".

LE GRÈS CÉRAME : LE CHOIX SÛR / DAS FEINSTEINZEUG: EINE SICHERE WAHL / GRES PORCELÁNICO: LA ELECCIÓN SEGURA / КЕРАМИКА: НАДЕЖНЫЙ ВЫБОР

Widerstandsfähigkeit

Résistance et longévité / Widerstandsfähigkeit und lebensdauer / Resistencia y durabilidad / Стойкость и долговечность

Entretien facile / Leicht zu warten / Fácil de mantener / Простота ухода

Le grès cérame n'exige aucun entretien particulier. / Feinsteinzeug erfordert keine besonderen Wartungsarbeiten. / El gres porcelánico no requiere particulares operaciones de mantenimiento. / Керамогранит не нуждается в особом уходе.

Entretien facile / Leicht zu warten / Fácil de mantener / Простота ухода

Le grès cérame n'exige aucun entretien particulier. / Feinsteinzeug erfordert keine besonderen Wartungsarbeiten. / El gres porcelánico no requiere particulares operaciones de mantenimiento. / Керамогранит не нуждается в особом уходе.

Résistant aux rayons UV / UV-Strahlenfest / Resistente a los rayos UV / Стойкость к УФ-излучению

Les coloris du grès cérame restent inaltérés même s'il est exposé à la lumière directe et continue du soleil ou au contact du smog et des agents atmosphériques. / Die Farben des Feinsteinzeugs bleiben unverändert erhalten, auch wenn es direktem und ständigem Sonnenlicht, der Witterung oder Smog ausgesetzt ist. / El gres porcelánico no se altera con el paso del tiempo, tampoco cambia su color cuando está expuesto a la luz directa o continua del sol o cuando entra en contacto con agentes climatológicos o contaminación. / Керамогранит не выцветает даже при постоянном воздействии солнечного света, атмосферных факторов, смога.

Entretien facile / Leicht zu warten / Fácil de mantener / Простота ухода

Résistant aux rayures / Kratzfestigkeit / Resistente a las rayas / Стойкость к царапинам

Le grès cérame ne subit ni ébréchures, ni cassures, ni dommages. / Feinsteinzeug splittert nicht, es zerbricht nicht und erleidet keine Beschädigungen. / El gres porcelánico no se desportilla, no se rompe y no se estropea. / Керамогранит не раскалывается, не ломается, не повреждается.

Entretien facile / Leicht zu warten / Fácil de mantener / Простота ухода

Facile à nettoyer / Leicht zu reinigen / De fácil limpieza / Легкость чистки

Le grès cérame se nettoie facilement. / Feinsteinzeug kann leicht gereinigt werden. / El gres porcelánico se limpia fácilmente. / Керамогранит легко очищается.

Résistant aux taches / Fleckenfestigkeit / Resistente a las manchas / Стойкость к пятнам

Le grès cérame est imperméable et aucun type de liquide ne peut endommager sa surface. / Feinsteinzeug ist wasserundurchlässig und Flüssigkeiten jeglicher Art können seine Oberfläche nicht beschädigen. / El gres porcelánico es impermeable y ningún tipo de líquido puede estropear la superficie. / Керамогранит непроницаем, и никакая жидкость не может повредить его поверхность.

Résistant aux agents chimiques / Beständigkeit gegen chemikalien / Resistente a los agentes químicos / Стойкость к химическим веществам

Le grès cérame ne se tache pas et résiste aux agents chimiques les plus agressifs. / Feinsteinzeug ist fleckenfest und beständig gegen die aggressivsten Chemikalien. / El gres porcelánico no se mancha y es resistente a los agentes químicos más agresivos. / Даже самые агрессивные химикаты не повреждают керамогранит и не оставляют на нем пятен.

Résistant aux acides / Beständigkeit gegen säuren / Resistente a los ácidos / Стойкость к кислотам

Le grès cérame résiste aux acides d'usage alimentaire et domestique. / Feinsteinzeug ist beständig gegen Säuren, die in Nahrungsmitteln oder im Haushalt verwendet werden. / El gres porcelánico es resistente a los ácidos de uso alimenticio y doméstico. / Керамогранит устойчив к кислотам, входящим в состав пищевых продуктов и средств бытовой химии.

Wartung

Résistant aux écarts thermiques / Beständigkeit gegen thermoschocks / Resistente a los choques térmicos / Стойкость к перепадам температур

Un sol en grès cérame ne subit aucune altération suite aux écarts thermiques. / Ein Feinsteinzeug-Fußboden wird von Temperaturschwankungen nicht beeinträchtigt. / El pavimento de gres porcelánico no cambia a causa de cambios bruscos de temperatura. / Напольные покрытия из керамогранита не разрушаются при перепадах температуры.

Résistant à l'eau / Wasserfestigkeit / Resistente al agua / Стойкость к воде

Le grès cérame est absolument non poreux et ne craint ni l'eau ni l'humidité. / Feinsteinzeug ist absolut porös und fürchtet weder Wasser noch Feuchtigkeit. / El gres porcelánico no es poroso, no le penetra el agua y es resistente a la humedad. / Керамогранит – абсолютно непористый материал, поэтому не боится воды и влаги.

Résistant au gel / Frostbeständigkeit / Resistente a las heladas / Стойкость к морозам

Le grès cérame est ingélif et résiste aux températures les plus basses. / Feinsteinzeug ist frostbeständig und widersteht den niedrigsten Temperaturen. / El gres porcelánico es resistente a las heladas y a las bajas temperaturas. / Керамогранит способен противостоять морозам и низким температурам.

Wartung

Santé / Gesundheit / Salud / Здоровье

Zéro allergène / Null allergene / Cero alérgenos / Ноль аллергенов

Le grès cérame est inhospitalier vis-à-vis des acariens, bactéries, champignons, moisissures et autres substances irritantes. / Feinsteinzeug ist ungastlich für Milben, Bakterien, Pilze, Schimmel und andere Reizstoffe. / El gres porcelánico es inhóspito para los ácaros, bacterias, hongos, mohos y otras sustancias irritantes. / На поверхности керамогранита не накапливаются клещи, бактерии, грибки, плесень и другие болезнетворные микроорганизмы.

Zéro COV / Null VOC / Cero VOC / Ноль летучих органических соединений

Les carreaux en grès cérame sont intrinsèquement inorganiques et ne libèrent aucun composé organique volatil. / Feinsteinzeugfliesen sind von Natur aus anorganisch und setzen keine flüchtigen organischen Verbindungen frei. / Las baldosas de gres porcelánico son intrínsecamente inorgánicas y no emiten compuestos orgánicos volátiles. / Керамогранит является неорганическим материалом и не выделяет летучих органических соединений.

Zéro formaldéhyde / Null formaldehyd / Cero formaldehído / Ноль формальдегида

Le grès cérame ne contient pas de formaldéhyde. / Feinsteinzeug ist formaldehydfrei. / El gres porcelánico non contiene formaldehído. / Керамогранит не содержит формальдегид.

Wartung

Zéro PVC / Null PVC / Cero PVC / Ноль ПВХ

Le grès cérame est privé de PVC, de matières plastiques et de dérivés du pétrole. / Feinsteinzeug ist frei von PVC, Kunststoffen oder Petroleumderivaten. / El gres porcelánico no contiene PVC, plástico o sustancias que derivan del petróleo. / Керамогранит не содержит ПВХ, пластиковых материалов, нефтепродуктов.

Il prévient la croissance bactérienne / Vorbeugung gegen das wachstum von bakterien / Previene la proliferación de bacterias / Предотвращение развития бактерий

Le grès cérame est absolument hygiénique et inhospitalier vis-à-vis des bactéries, acariens, moisissures et champignons. / Feinsteinzeug ist absolut hygienisch und ungastlich für Bakterien, Milben, Schimmel und Pilze. / El gres porcelánico es totalmente higiénico e inhóspito para las bacterias, ácaros, mohos y hongos. / Керамогранит абсолютно гигиеничен и препятствует развитию бактерий, клещей, плесени, грибка.

Wartung

Sécurité / Sicherheit / Seguridad / Безопасность

Wartung

Entretien facile / Leicht zu warten / Fácil de mantener / Простота ухода

Entretien facile / Leicht zu warten / Fácil de mantener / Простота ухода

Entretien facile / Leicht zu warten / Fácil de mantener / Простота ухода

Entretien facile / Leicht zu warten / Fácil de mantener / Простота ухода

Résistant au feu / Feuerfestigkeit / Resistente al fuego / Огнестойкость

Les carreaux en grès cérame sont ininflammables, ils réduisent la propagation de la flamme, ne brûlent pas et de libèrent aucune fumée toxique. / Feinsteinzfliesen sind nicht entflammbar, sie mindern die Flammenausbreitung, brennen nicht und setzen keinen toxischen Rauch frei. / Las baldosas de gres porcelánico no son inflamables, reducen la propagación de las llamas, son resistentes al fuego y no emiten humos tóxicos. / Керамогранитная плитка не воспламеняется, ограничивает распространение огня, не горит, не выделяет токсичного дыма.

Résistant à la chaleur / Wärmebeständigkeit / Resistente al calor / Термостойкость

Le grès ne subit aucune altération aux températures élevées. / Feinsteinzeug wird von hohen Temperaturen nicht verändert. / El gres porcelánico no se altera con las altas temperaturas. / Керамогранит не повреждается под действием высоких температур.

Wartung

Environnement / Umwelt / Ambiente / Окружающая среда

Entretien facile / Leicht zu warten / Fácil de mantener / Простота ухода

Entretien facile / Leicht zu warten / Fácil de mantener / Простота ухода

Entretien facile / Leicht zu warten / Fácil de mantener / Простота ухода

Entretien facile / Leicht zu warten / Fácil de mantener / Простота ухода

Écologique / Ökologisch / Ecológico / Экологичность

Le grès cérame a un faible impact sur l'environnement durant toutes les phases de son processus industriel, à partir des matières premières jusqu'à l'élimination et au recyclage. / In allen Phasen seines Herstellungsprozesses verursacht das Feinsteinzeug eine geringfügige Umweltbelastung, angefangen beim Abbau der Rohstoffe bis zur Entsorgung und zum Recycling. / El gres porcelánico tiene un bajo impacto ambiental en todas las fases de su proceso industrial, dese las materias primas hasta la eliminación y el reciclaje. / Керамогранит имеет низкое воздействие на окружающую среду на всем протяжении жизненного цикла: от добычи сырья до переработки и утилизации.

Entretien facile / Leicht zu warten / Fácil de mantener / Простота ухода

Entretien facile / Leicht zu warten / Fácil de mantener / Простота ухода

Entretien facile / Leicht zu warten / Fácil de mantener / Простота ухода

Recyclage et réutilisation / Recycling und wiederverwertung / Reciclaje y reutilización / Переработка и утилизация

Le grès cérame est fabriqué avec des matériaux de recyclage, il dure longtemps en maintenant son aspect d'origine et il est recyclable. / Feinsteinzeug wird aus Recycling-Material hergestellt, hat eine lange Lebensdauer, erhält sein ursprüngliches Aussehen und kann recycelt werden. / El gres porcelánico está fabricado con materiales de reciclado, es duradero al paso del tiempo y se puede reciclar manteniendo el aspecto original. / Керамогранит изготавливается из переработанных материалов, долговечен, сохраняет во времени свои первоначальные характеристики и поддается переработке.

Idéal pour les systèmes de chauffage au sol / Ideal für fussbodenheizsysteme / Indicado para los sistemas de calefacción por suelo radiante / Идеальное решение для теплого пола

Le grès cérame peut être associé de manière efficace à des systèmes de chauffage au sol. / Feinsteinzeug ist optimal leistungsfähig in Verbindung mit Fußbodenheizsystemen. / El gres porcelánico se puede utilizar eficazmente con sistemas de calefacción por suelo radiante. / Керамогранит отлично подходит для облицовки полов с подогревом.

Green Project

Sustainability / Sostenibilità

In the environmental and economic sciences, sustainability is defined as the condition of development capable of ensuring the satisfaction of the needs of the present generation without compromising the ability of future generations to realize their own. Several international certifications guarantee that the Atlas Concorde products meet the criteria of sustainable construction, attesting to their low impact on the ecosystem, compliance with declared standards and attention to comfort.

Nelle scienze ambientali ed economiche, la sostenibilità è definita come condizione di uno sviluppo in grado di assicurare il soddisfacimento dei bisogni della generazione presente senza compromettere la possibilità delle generazioni future di realizzare i propri. Diverse certificazioni internazionali garantiscono che i prodotti Atlas Concorde rispondono ai criteri del costruire sostenibile, attestandone il basso impatto sull'ecosistema, la conformità agli standard dichiarati e l'attenzione al comfort abitativo.

Certifications / Certificazioni



ISO 9001

In 1995 Atlas Concorde obtained ISO 9001 quality certification for its products. It is an international recognition referring to the company's entire quality system, from the receipt of raw materials to their transformation, from the distribution of the product to their placement on the market.

Sin dal 1995 Atlas Concorde ha ottenuto per i propri prodotti la certificazione di qualità ISO 9001. Si tratta di un riconoscimento internazionale riferito all'intero sistema di qualità aziendale, dall'ingresso delle materie prime alla loro trasformazione, dalla distribuzione del prodotto alla sua immissione sul mercato.

LEED V4*

All Atlas Concorde porcelain floor and white body wall tiles can be used in projects that follow the guidelines of the GREEN BUILDING COUNCIL, which promotes the independent certification system LEED BD&C v4 (Leadership in Energy and Environmental Design, Building Design & Construction), whose parameters establish precise criteria for the design and construction of buildings that are healthy, energy efficient and with low environmental impact.

All our products in porcelain stoneware and in white clay can therefore contribute to obtaining the LEED V4 rating of buildings, in relation to different areas: Sustainable Sites, Materials and Resources, Internal Environmental Quality.

Tutti i prodotti in gres porcellanato e in pasta bianca Atlas Concorde possono essere utilizzati in progetti che seguono le linee guida del GREEN BUILDING COUNCIL, che promuove il sistema di certificazione indipendente LEED BD&C v4 (Leadership in Energy and Environmental Design, Building Design & Construction), i cui parametri stabiliscono precisi criteri di progettazione e realizzazione di edifici salubri, energeticamente efficienti e a impatto ambientale contenuto. Tutti i nostri prodotti in gres porcellanato e in pasta bianca possono quindi contribuire all'ottenimento del rating LEED V4 degli edifici, relativamente a diverse aree tematiche: Siti Sostenibili, Materiali e Risorse, Qualità ambientale Interna.

EPD

Atlas Concorde also has an EPD declaration, which attests to the environmental sustainability of its products. The EPD (Environmental Product Declaration) also assesses the life cycle of a product, from extraction to production, transport, installation, maintenance, and cleaning. Atlas Concorde's EPD declaration was certified by the independent certifying body EPD ITALY.

Atlas Concorde dispone inoltre di una dichiarazione EPD, che attesta la sostenibilità ambientale dei prodotti. Anche la EPD (Environmental Product Declaration) valuta il ciclo di vita di un prodotto, dall'estrazione all'utilizzo passando per la produzione, il trasporto, l'installazione, la manutenzione e la pulizia. La dichiarazione EPD di Atlas Concorde è stata certificata dall'ente di certificazione indipendente EPD ITALY.

PEF*

The environmental footprint of products (PEF, Product Environmental Footprint, according to Recommendation 2013/179/EU) is a measurement that, based on various criteria, indicates the environmental performance of a product or service over its lifetime, taking into account supply chain activities: from the extraction of raw materials, to the production, use, and end of life of the product. Atlas Concorde has a verified PEF. Atlas Concorde's PEF was verified by the DNV-GL certifying body.

L'impronta ambientale dei prodotti (PEF, Product Environmental Footprint, secondo la Raccomandazione 2013/179/UE) è una misura che, sulla base di vari criteri, indica le prestazioni ambientali di un prodotto o servizio nel corso del proprio ciclo di vita, tenendo conto delle attività della catena di approvvigionamento: dall'estrazione di materie prime, alla produzione, all'uso e fine vita del prodotto. Atlas Concorde dispone di una PEF verificata. La PEF di Atlas Concorde è verificata dall'organismo di certificazione DNV-GL.

FDES*

Atlas Concorde has also drafted an FDES environmental declaration (Fiche de déclaration environnementale et sanitaire), this also having the purpose of transparently disclosing the product's impact, covering each phase from product extraction to production and finally laying and use.

Atlas Concorde ha realizzato inoltre la dichiarazione ambientale FDES (Fiche de déclaration environnementale et sanitaire), anch'essa con lo scopo di rendicontare in modo trasparente l'impatto del prodotto, a partire dalla fase di estrazione del prodotto, passando dalla fase di produzione, fino alla posa ed all'utilizzo.

HPD

Atlas Concorde has a HPD (Health Product Declaration) declaration, a complete report on the health characteristics of the finished product, compiled according to the HPD standard.

Atlas Concorde dispone della dichiarazione HPD (Health Product Declaration), un report completo sulle caratteristiche di salubrità del prodotto finito, compilato secondo lo standard HPD.

CAM/ISO 14021

An environmental declaration according to the ISO 14021 international standard, observance of Minimum Environmental Criteria, and the adoption of sustainability policies demonstrate Atlas Concorde's attention to environmental issues and allow the inclusion of its products in Green Public Tenders.

La dichiarazione ambientale secondo lo standard internazionale ISO 14021 ed il rispetto dei requisiti dei Criteri Ambientali Minimi permette ad Atlas Concorde, grazie all'adozione di politiche di sostenibilità, di dimostrare l'attenzione alle problematiche ambientali e proporre l'inserimento dei propri prodotti negli Appalti Pubblici Verdi.



MADE IN ITALY. MADE TO EXCEL.

MADE IN ITALY

The Made in Italy logo of Atlas Concorde stands for style, quality and ethics. Having firmly adhered to the Ethical Code promoted by Confindustria Ceramica, Atlas Concorde places the Made in Italy logo on all the products designed and produced in Italy, that is to say ceramic tiles, decorations and the majority of special trim tiles. Only a small amount of the latter is manufactured in Spain. Atlas Concorde products are produced using eco-friendly technologies, top quality and safe raw materials with the best working conditions guaranteed for our personnel. For these reasons, Atlas Concorde's Made in Italy is the expression of strong values such as style, design, product quality, and respect for the environment and the people who live in it.

Il marchio Made in Italy di Atlas Concorde è sinonimo di stile, qualità ed etica. Avendo aderito con convinzione al Codice Etico di Confindustria Ceramica, Atlas Concorde appone il marchio Made in Italy su tutti i prodotti studiati, progettati e realizzati in Italia, nella fattispecie tutte le piastrelle di ceramica, le decorazioni e la maggioranza dei pezzi speciali. Solo un ristretto numero di questi ultimi è fabbricato in Spagna. I prodotti Atlas Concorde sono inoltre realizzati con tecnologie rispettose dell'ambiente, utilizzando materie prime eccellenti e sicure, garantendo le migliori condizioni di lavoro. Per queste ragioni il Made in Italy di Atlas Concorde è espressione di valori forti quali stile, design, qualità del prodotto, attenzione all'ambiente e alle persone.



The Ceramics of Italy logo is an exclusive identification on ceramic products which have effectively been made in Italy by companies that are a part of the Confindustria Ceramica and who adhered to its Ethical Code. This Code, promoted and created by Confindustria Ceramica, commits all companies to communicate, clearly and with transparency, the origin of their products.

Il marchio Ceramics of Italy contrassegna esclusivamente i prodotti ceramici effettivamente realizzati in Italia da un'azienda associata a Confindustria Ceramica che ha sottoscritto il Codice Etico. Il Codice, redatto dalla stessa Confindustria Ceramica, impegna a comunicare con chiarezza l'origine dei prodotti.

www.ceramica.info

Notes / Note

For information and details relating to codes, packaging and weight it is recommended to refer to the latest pricelist. Per le informazioni e i dati relativi a codici, imballaggi e pesi occorre sempre consultare l'ultimo listino aggiornato e in vigore. Pour toutes informations et renseignements concernant les codes, les emballages et les poids, il y a toujours lieu de consulter le dernier tarif en vigueur et mis à jour | Für Informationen und Daten die den Code, die Verpackung und das Gewicht betreffen bitte die aktuellste Preisliste zugrunde legen | Para acceder a la información y a los datos relativos a códigos, embalajes y pesos hay que consultar siempre la última lista de precios actualizada y vigente | Для информации о кодах, упаковках и весе обращайтесь к последнему действующему прайс-листу.

Colours and optical features of the materials illustrated in this catalogue are to be regarded as mere indications. I colori e le caratteristiche estetiche dei materiali illustrati nel presente catalogo sono da ritenersi puramente indicativi. Les coloris et les caractéristiques esthétiques des références illustrées dans le catalogue sont donnés à titre purement indicatif | Die Farben und die ästhetischen Eigenschaften der in diesem Katalog abgebildeten Produkte sind als reine Richtwerte zu betrachten | Los colores y las características estéticas de los materiales ilustrados en el presente catálogo deben ser considerados como puramente indicativos | Цвета и эстетические характеристики описанных в настоящем каталоге материалов являются только ориентировочными.

Atlas Concorde reserves the right to modify any product without notice and will not be liable for any direct or indirect damage resulting from such modifications. Atlas Concorde si riserva di modificare i prodotti senza preavviso, declinando ogni responsabilità su eventuali danni diretti o indiretti derivanti da eventuali modifiche. Atlas Concorde se réserve le droit de modifier ses produits sans préavis et décline toute responsabilité concernant les éventuels dommages directs ou indirects qui pourraient dériver de ces modifications | Atlas Concorde behält sich das Recht vor jederzeit und ohne vorherige Ankündigung, die Produkte zu verändern, und lehnt jede Haftung bei direkten oder indirekten Schäden ab, die von diesen Veränderungen herrühren | Atlas Concorde se reserva el derecho de modificar los productos sin previo aviso, rechaza cualquier responsabilidad sobre eventuales daños directos o indirectos derivados de eventuales modificaciones | Atlas Concorde оставляет за собой право изменять характеристики изделий без предварительного уведомления, отклоняя при этом любую ответственность за прямые или косвенные убытки, возникшие в результате изменений.

atlasconcorde.com

For further details, please refer to / Per ulteriori dettagli, fare riferimento a: atlasconcorde.com

CERAMICHE ATLAS CONCORDE S.p.A.
Via Canaletto 141
41042 Spezzano di Fiorano (MO) - Italia

ATLAS CONCORDE USA, Inc.
117 Seaboard Lane - Suite 170
Franklin, TN 37067 - USA

ATLAS CONCORDE RUSSIA
Business centre "Meliora Place"
Prospekt Mira 6, 129090 Moscow - Russia

atlasconcorde.com

